

9048

06.2024

Sanijet 4-50 PC2

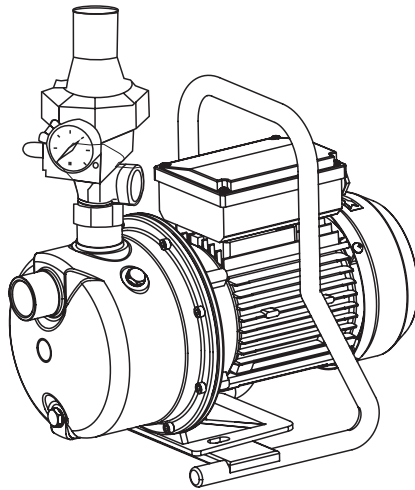

- Ⓡ Notice de service/montage
- Ⓡ Operating/installation manual
- Ⓡ Bedienungs-/Installationsanleitung
- Ⓡ Manuale per l'uso e l'installazione
- Ⓡ Manual de funcionamento
- Ⓡ Gebruikers-/installatiehandleiding
- Ⓡ Manual de instalação/utilização





|FR| AVERTISSEMENT

Cet appareil peut être utilisé par des enfants âgés d'au moins 8 ans et par des personnes ayant des capacités physiques sensorielles ou mentales réduites ou dénuées d'expérience ou de connaissance, s'ils (si elles) sont correctement surveillé(e)s ou si des instructions relatives à l'utilisation de l'appareil en toute sécurité leur ont été données et si les risques encourus ont été appréhendés. Les enfants ne doivent pas jouer avec l'appareil. Le nettoyage et l'entretien par l'utilisateur ne doivent pas être effectués par des enfants sans surveillance.

Raccordement électrique

L'installation électrique doit être réalisée par un professionnel ayant une formation en électrotechnique.

L'appareil doit être raccordé à un circuit d'alimentation relié à la terre (classe I). Le circuit d'alimentation électrique doit être protégé par un disjoncteur différentiel haute sensibilité (30 mA). Respecter les dispositions de la norme en vigueur dans le pays d'utilisation (France : Norme NFC 15-100).

Le raccordement doit servir exclusivement à l'alimentation de l'appareil. Si le câble d'alimentation est endommagé, il doit être remplacé par le fabricant, son service après-vente ou des personnes de qualification similaire afin d'éviter un danger.

Les appareils sans prises doivent être connectés à un interrupteur principal sur l'alimentation électrique qui assure la déconnexion de tous les pôles (distance de séparation des contacts de 3 mm minimum).

L'appareil doit être placé de façon telle que la fiche de prise de courant soit accessible.

Débrancher électriquement l'appareil avant toute intervention!

|EN| WARNING

This device may be used by children who are at least 8 years old, by people with reduced physical, sensory or mental capacities or those without knowledge or experience, if they are properly supervised and if the instructions relating to using the device completely safely have been given to them and the associated risks have been understood. Children must not play with the device. Cleaning and maintenance undertaken by the user must not be carried out by unsupervised children.

Electrical connections

The electrical installation must be done by a qualified electrical engineer.

The device's power supply must be connected to ground (class I) and protected by a high sensitivity differential circuit breaker (30 mA).

All wiring must conform to BS7671, 1992 requirements for electrical installations.

The connection must be used exclusively to provide the power to the product. If the power cord is damaged, to prevent possible danger, it must be replaced by the manufacturer, customer service team or a similarly qualified individual.

Devices without plugs must be connected to a main switch on the power supply which disconnects all poles (contact separation distance of at least 3 mm).

The device must be placed so that the power supply socket is accessible.

Disconnect electrical power before working on the unit !

|DE| WARNING

Dieses Gerät kann von Kindern ab 8 Jahren und darüber sowie von Personen mit verringerten physischen, sensorischen oder mentalen Fähigkeiten oder Mangel an Erfahrung und Wissen benutzt werden,

wenn sie beaufsichtigt oder bezüglich des sicheren Gebrauchs des Gerätes unterwiesen wurden und die daraus resultierenden Gefahren verstehen. Kinder dürfen nicht mit dem Gerät spielen. Reinigung und Benutzerwartung dürfen nicht von Kindern ohne Beauf-sichtigung durchgeführt werden.

Elektroanschluss

Der elektrische Montage muss von einem Elektroniker durchgeführt werden.

Die Versorgungsleitung des Geräts muss geerdet (Klasse I) und durch einen Fehlerstromschutzschalter (FI) (30 mA) geschützt sein. Achten Sie darauf, die Vorschriften für die elektrische Installation einzuhalten, die in dem Land gelten, in dem das Gerät betrieben wird (Deutschland: DIN VDE 0100/0413).

Der Anschluss darf ausschließlich der Stromzufuhr dieses Gerätes dienen. Wenn das Stromkabel beschädigt ist, muss es vom Hersteller, seinem Kundendienst oder ähnlich qualifiziertem Fachpersonal ersetzt werden, um Gefahren zu vermeiden.

Die Stromzufuhr muss über eine Sicherung, Trennung aller Pole (mindestens 3 mm Kontaktabstand), gewährleistet sein.

Das Gerät muss so angebracht werden, dass die Steckdose zugänglich ist.

Vor jeder arbeit den netzstecker der anlage ziehen.

!ES|ADVERTENCIA

Este aparato puede ser utilizado por niños de edad superior a 8 años y por personas con capacidades físicas, sensoriales o mentales reducidas o con falta de experiencia o conocimientos, siempre que se encuentren bajo vigilancia o si se les proporcionan las instrucciones relativas para el uso seguro del electrodoméstico y sean conscientes de los riesgos a los que se exponen. Los niños no deben jugar con el aparato. Los niños sin vigilancia

no pueden encargarse de la limpieza ni del mantenimiento que debe realizar el usuario.

Conexión eléctrica

La instalación eléctrica debe realizarse por un profesional cualificado en electrotécnica.

El circuito de alimentación del aparato debe conectarse a tierra (clase I) y protegerse con un diferencial de alta sensibilidad (30 mA).

Conecte el dispositivo a la red según las normas del país correspondiente.

La conexión debe servir exclusivamente para la alimentación del aparato. Si el cable de alimentación está dañado, debe reemplazarlo el fabricante, su servicio posventa o personas de similar cualificación para evitar cualquier peligro.

Los aparatos sin enchufes deben conectarse mediante un interruptor principal a la alimentación eléctrica para garantizar la desconexión de todos los polos (distancia de separación de los contactos de 3 mm como mínimo).

El aparato debe instalarse de tal manera que la clavija de la toma de corriente sea accesible.

Desconectar eléctricamente antes de cualquier intervención !

!IT|AVVERTENZA

I bambini di età pari o superiore a 8 anni, le persone con capacità fisiche, sensoriali o mentali ridotte o prive di esperienza e conoscenze possono utilizzare questo apparecchio solo se possono avvalersi di una sorveglianza o di istruzioni preliminari relative a un impiego sicuro dell'apparecchio e se sono consapevoli dei rischi cui vanno incontro. I bambini non devono giocare con l'apparecchio. La pulizia e la manutenzione eseguite dall'utente non devono essere effettuate dai bambini senza supervisione.

Collegamento elettrico

L'alimentazione elettrica deve essere di classe I. L'apparecchio deve essere collegato a una cassetta di giunzione con messa a terra. Il circuito di alimentazione elettrica deve essere protetto da un disgiuntore differenziale ad elevata sensibilità da 30 mA.

Si raccomanda di rispettare le disposizioni della normativa in vigore nel paese di utilizzo.

Il collegamento deve essere utilizzato esclusivamente per l'alimentazione elettrica dell'apparecchio. Se il cavo di alimentazione è danneggiato, deve essere sostituito con un cavo o un gruppo speciale disponibile presso il fabbricante o il suo servizio di assistenza postvendita.

Gli apparecchi senza prese devono essere collegati a un interruttore principale di alimentazione che garantisca la disconnessione di tutti i poli (distanza di separazione dei contatti di almeno 3 mm).

L'apparecchio deve essere posizionato in maniera tale che la spina collegata alla presa di corrente sia accessibile.

Scollegare l'alimentazione elettrica prima di intervenire sull'apparecchio!

[NL] Waarschuwing

Dit apparaat kan worden gebruikt door kinderen vanaf 8 jaar en door personen met lichamelijke, zintuiglijke of verstandelijke beperking of door mensen zonder ervaring of kennis, mits zij onder correct toezicht staan of instructies voor het veilige gebruik van het apparaat hebben gekregen en zij de risico's hebben begrepen. Kinderen mogen niet met het apparaat spelen. De schoonmaak en het onderhoud van het apparaat door de gebruiker mag niet zonder toezicht door kinderen worden gedaan.

Elektrische aansluiting

De elektrische installatie dient uitgevoerd

te worden door een bekwame elektricien. Het stroomcircuit van het apparaat moet worden geaard (klasse I) en beschermd door een hoge gevoeligheid differentieelschakelaar (30 mA).

Sluit het apparaat op het spanningsnet aan volgens de geldende normen van het land.

Gelieve de bepalingen en normen van het betreffende land in acht te nemen betreffende de zones van een badkamer.

De apparaten zonder stekkers dienen aangesloten te worden op een hoofdschakelaar op het elektriciteitsnet dat de verbreking van alle polen verzekert (scheidingsafstand voor contacten minimaal 3 mm).

De koppeling moet uitsluitend worden gebruikt voor de stroomvoorziening van het apparaat. Indien de voedingskabel beschadigd is, dient deze om gevaar te voorkomen, te worden vervangen door de fabrikant, de klantenservice of mensen met soortgelijke bevoegdheden.

Het apparaat moet zodanig worden geplaatst dat het stopcontact toegankelijk is.

Koppel de voeding los voor elke ingreep !

[PT] ADVERTÊNCIA

Este aparelho pode ser utilizado por crianças com, pelo menos, 8 anos e por pessoas com capacidades físicas, sensoriais ou mentais reduzidas ou com falta de experiência ou de conhecimentos, desde que sejam corretamente vigiadas ou recebam instruções sobre a utilização do aparelho com total segurança e caso tenham compreendido os riscos associados. As crianças não devem brincar com o aparelho. A limpeza e manutenção pelo utilizador não devem ser realizadas por crianças sem supervisão.

Ligação eléctrica

A instalação eléctrica deve ser realizada por um profissional qualificado em engenharia electrotécnica.

O circuito de alimentação do aparelho deve ser ligado à terra (classe I) e protegido por um disjuntor diferencial de alta sensibilidade (30 mA).

Ligar o aparelho à rede eléctrica de acordo com as normas do país. A ligação deve servir exclusivamente para a alimentação do aparelho.

Se o cabo de alimentação está danificado, deverá ser substituído pelo fabricante, por seu serviço pós-venda ou pessoas qualificadas, de forma a evitar qualquer risco.

Os aparelhos sem fichas devem ser ligados a um interruptor principal na alimentação eléctrica de modo a garantir que todos os polos são desligados (a distância de separação entre contactos deve ser no mínimo de 3 mm).

O aparelho deve ser colocado de modo a que a ficha da tomada de corrente fique acessível.

Desligar a alimentação eléctrica antes de qualquer intervenção!

Dimensions / Abmessungen / Dimensiones / Dimensioni / Afmetingen/
Dimensões [mm]

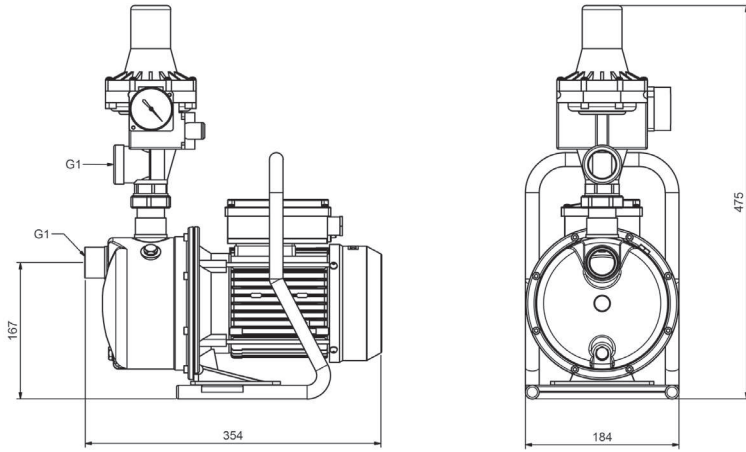

Courbe de performance / Pump curve / Pumpenkennlinie / Curvas de caudal
/ Curve di prestazioni / Pompcurve / Curva



Schéma électrique / Wiring diagram / Schaltplan / Esquema eléctrico /
 Schema di cablaggio / Bedradingsschema / Diagrama de cablagem



Contacteur moteur, Motor contactor, Motorschutz,
 Contactor del motor, Contattore motore,
 Motorschakelaar, Contactor do motor

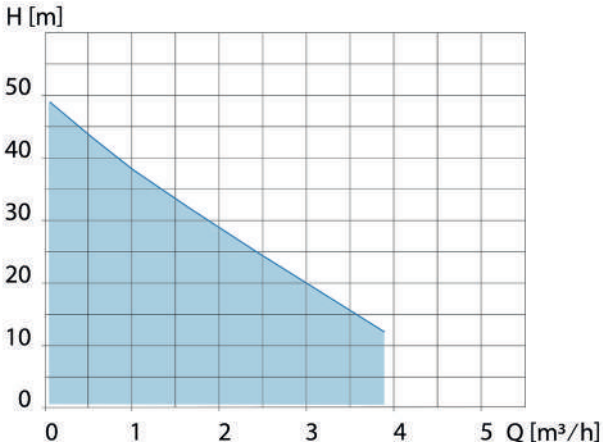
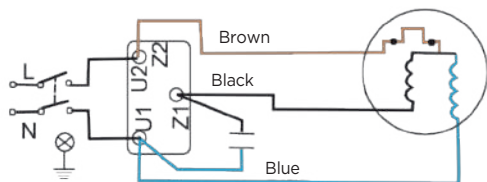
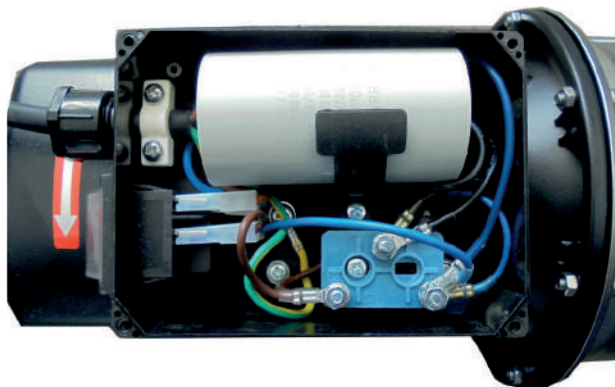
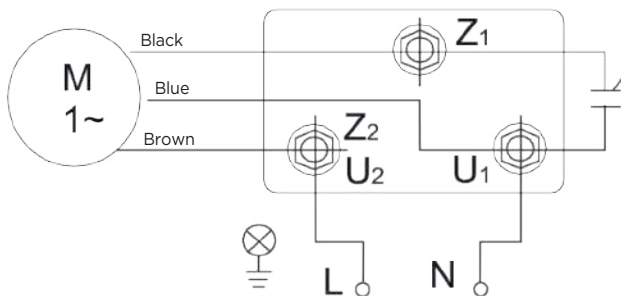

Condensateur, Capacitor, Kondensator,
 Condensador, Condensatore,
 Condensator, Condensador

Brown, marron, braun, marrón, marrone, bruin, castanho

Black, noir, schwarz, negro, nero, zwart, preto

Blue, bleu, blau, azul, blu, blauw, azul

1. SÉCURITÉ

1.1 Identification des avertissements

	Signification
DANGER	Ce terme définit un danger à risques élevés pouvant conduire à la mort ou à une blessure grave s'il n'est pas évité.
AVERTISSEMENT	Ce terme définit un danger à risques moyens pouvant conduire à des blessures mineures à graves s'il n'est pas évité.
AVIS	Ce terme caractérise des dangers pour la machine et son bon fonctionnement.
	Avertissement concernant un danger d'ordre général. Le danger est précisé par des indications fournies dans le tableau.
	Avertissement concernant des dangers inhérents à la tension électrique et donne des informations sur la protection contre la tension électrique.

1.2 Généralités

La présente notice de service et de montage comporte des instructions importantes à respecter lors de la mise en place, du fonctionnement et de l'entretien de la pompe. L'observation de ces instructions est le garant d'un fonctionnement sûr et empêche des dommages corporels et matériels.

Veillez à respecter les consignes de sécurité de tous les paragraphes.

Avant la mise en place et la

mise en service de la pompe de relevage, le personnel qualifié / l'exploitant concerné doit lire et bien comprendre l'ensemble de la présente notice.

1.3 Utilisation conforme

Utiliser la pompe uniquement dans les domaines d'application décrits par la présente documentation.

- L'exploitation de la pompe doit s'effectuer uniquement en état techniquement irréprochable.
- Ne pas exploiter la pompe partiellement assemblée.
- La pompe doit pomper uniquement les fluides décrits dans la présente documentation.
- La pompe ne doit jamais fonctionner sans fluide pompé.
- Ne jamais dépasser les limites d'utilisation définies dans la documentation.
- La sécurité d'utilisation de la pompe n'est assurée qu'en cas d'utilisation conforme à la présente notice.

1.4 Qualification et formation du personnel

Le personnel qui intervient pour l'utilisation, l'entretien, l'inspection et le montage doit disposer des qualifications adéquates pour ce travail. Le domaine de responsabilité, la compétence et la surveillance du personnel doivent être précisément réglementées par l'exploitant. Si le personnel ne dispose pas des connaissances nécessaires, il doit alors être formé et instruit.

L'exploitant doit également s'assurer que le contenu du mode

d'emploi est entièrement compris par le personnel.

1.5 Travailler en toute sécurité

Outre les consignes de sécurité contenues dans ce mode d'emploi, les réglementations nationales en vigueur sur la prévention des accidents, ainsi que les réglementations de sécurité, de travail et de fonctionnement internes de l'exploitant doivent être respectées.

Les consignes indiquées directement sur la machine (ex: flèche indiquant le sens de rotation, ...) doivent impérativement être respectées et maintenues dans des conditions suffisamment lisibles.

1.6 Consignes de sécurité pour l'exploitant / utilisateur

- Sécuriser les pièces chaudes ou froides dont le contact présente un danger pour l'exploitant/l'utilisateur.
- Les protections contre les contacts accidentels avec les pièces en mouvement présentes sur la machine ne doivent pas être retirées lors de l'exploitation.
- Les fuites (par ex., huile de lubrification) de matières à transporter dangereuses doivent être évacuées de façon à ne pas mettre en péril les personnes et l'environnement. Les dispositions légales doivent être respectées.
- Prendre les mesures nécessaires pour exclure les dangers liés à l'alimentation électrique. Respecter les normes locales en vigueur.

1.7 Consignes de sécurité pour les travaux de

maintenance, d'inspection et de montage

- Toute transformation et/ou modification de l'appareil annule la garantie. Seules les pièces de rechange d'origine et les accessoires autorisés par le fabricant garantissent la sécurité. En cas d'utilisation d'autres pièces ou de modifications de pièces d'origine, le fabricant ne sera en aucun cas tenu responsable des conséquences.
- L'exploitant doit s'assurer que tous les travaux d'entretien, d'inspection et de montage sont effectués par du personnel qualifié et autorisé, qui s'est informé par une étude suffisante du mode d'emploi.
- Les interventions sur la machine doivent être effectuées à l'arrêt. La procédure de mise à l'arrêt de la machine décrite dans le mode d'emploi doit impérativement être respectée.
- Les pompes ou groupes de pompes qui refoulent des fluides nocifs pour la santé doivent être décontaminés. Immédiatement après les interventions, tous les dispositifs de protection et de sécurité doivent être remis en place ou en état de fonctionnement.
- La sécurité de fonctionnement des appareils livrés n'est garantie que pour une utilisation conforme à cette notice. Les valeurs limites indiquées dans la fiche technique ne doivent en aucun cas être dépassées.
- Avant la (re)mise en service, respecter les points contenus dans la section 5.

- La pompe ne doit fonctionner qu'avec un relais de protection du moteur qui doit être réactivé manuellement après l'apparition d'un défaut.

1.8 Risques en cas de non-respect des consignes de sécurité

Le non-respect des consignes de sécurité peut aussi bien avoir pour conséquence la mise en danger des personnes que celle de l'environnement et de la machine comme des défaillances importantes de la machine, la mise en danger des personnes, de atteintes à l'environnement...

Le non-respect de la présente notice de service et de montage donne lieu à la perte des droits à la garantie et aux dommages et intérêts.

2. TRANSPORT, STOCKAGE

2.1 Contrôle à la réception

- Lors de la prise en charge de la marchandise, contrôler l'état du conditionnement de la pompe.
- En cas de détérioration, constater le dommage exact et informer le revendeur immédiatement par écrit.

2.2 Transport

AVERTISSEMENT



Chute de la pompe.

Risque de blessure par la chute de la pompe!

- ⇒ Ne jamais suspendre la pompe par le câble électrique.
- ⇒ Utiliser des moyens de transport adéquats.

- Contrôler la pompe afin de vérifier l'absence de dommages dus au transport.
- Ne pas cogner la pompe.
- Ne jamais transporter la pompe par le câble électrique.

2.3 Stockage

Pour le stockage intermédiaire des pompes, il

suffit de les stocker dans un endroit frais, sec, à l'abri du gel et de la lumière.

En cas de stockage de longue durée (plus de 3 mois), traiter toutes les pièces métalliques nues qui ne sont pas en acier inoxydable avec un produit de conservation. Contrôler ce traitement de conservation tous les 3 mois et le renouveler si nécessaire.

Après un stockage prolongé, contrôler la pompe avant sa (re)mise en service. Pour ce faire, vérifier la liberté de mouvement de l'arbre en le faisant tourner à la main :

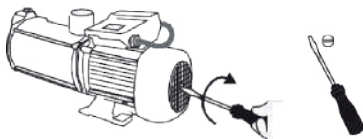

3. DESCRIPTION

3.1 Applications

Sanijet 4-50 PC2 est une installation avec pompe auto-amorçante destinée au pompage automatique d'eau propre (claire) ou légèrement contaminée, pour le pompage d'eau dans les installations domestiques, l'arrosage du jardin, les petites installations d'irrigation, le transvasement de cuves...

Sanijet 4-50 PC2 convient pour usage domestique ou commercial.

Les pompes **Sanijet** ne conviennent pas pour une installation à l'extérieur, une installation dans des pièces humides et des zones à risque d'explosion.

Limites d'application:

L'utilisation de cette pompe ne convient pas pour les eaux usées contenant :

- des substances abrasives pour les matériaux de la pompe,
- des eaux-vannes (eaux usées issues des urinoirs, toilettes),
- des matières solides, matières fibreuses, goudron, sable, ciment, huiles,
- des liquides inflammables, explosifs.

3.2 Principe de fonctionnement

Sanijet 4-50 PC2 est équipé :

- d'une pompe électrique centrifuge horizontale auto-amorçante **Sanijet 4-50**, avec injecteur intégré, pour des hauteurs d'aspiration jusqu'à 8 m max.,
- d'un interrupteur de commande **Presscontrol 2** qui allume et éteint automatiquement la pompe, la protège contre la marche à sec et amortit les coups de bélier. Il se compose d'un manomètre intégré, d'un clapet anti-

retour, d'une commande électronique pour le contrôle du débit et d'un bouton-poussoir qui peut court-circuiter l'électronique.

Sanijet 4-50 PC2 n'a pas d'accumulateur de pression avec réserve d'eau, ce qui évite les mises en marche fréquentes en cas de petites fuites dans l'installation.

Presscontrol 2 met en marche la pompe à l'ouverture d'un point de soutirage. La pompe reste en marche tant que de l'eau est prélevée (au moins 0,5 L/min). Quand le prélèvement d'eau s'arrête, l'interrupteur arrête la pompe.

Lorsque le point d'eau est ouvert mais qu'il y a un manque d'eau du côté de l'aspiration, l'interrupteur arrête automatiquement la pompe (protection contre la marche à sec) : il effectue ensuite automatiquement trois tentatives de redémarrage. Si la troisième tentative de démarrage échoue, la pompe est définitivement arrêtée.

3.3 Données techniques

	SANIJET 4-50 PC2
Puissance absorbée P1 (kW)	1,0
Tension U (V)	230
Fréquence f (Hz)	50
Courant nominal absorbé I _N (A)	5,2
Débit de refoulement maximum Q _{max} (m ³ /h)	3,6
Hauteur de refoulement maximale H _{max} (m)	50
Température maximale du fluide T _{max} (°C)	40
Raccord de refoulement	1" IG
Raccord d'aspiration	1" IG
Câble électrique	H07 RN-F
Longueur du câble électrique	1,5 m
Poids (kg)	11,8
Service	S2 90 min
Indice de protection	IP55
Pression de service max. (bar)	8

	PRESSCONTROL 2
Pression d'enclenchement (bar)	2,4
Différence min. entre le démarrage et l'arrêt (bar)	0,7
Pression de service max. (bar)	10
Débit min. (l/min)	0,5
Débit max (m ³ /h)	8
Température maximale du fluide T _{max} (°C)	60
Tension U (V)	230
Fréquence f (Hz)	50-60
Courant nominal absorbé I _N (A)	10
Longueur câble d'alimentation (m)	1,5
Câble de raccordement à la pompe	H07 RN-F
Longueur câble de raccordement à la pompe (m)	0,3
Indice de protection	IP54
Raccord d'aspiration	1" AG
Raccord de refoulement	1" IG
Poids (kg)	0,95

3.4 Courbes de performance voir page 6

3.5 Dimensions voir page 6

3.6 Vue d'ensemble



4. INSTALLATION

DANGER



⇒ N'effectuer le branchement électrique qu'une fois l'installation terminée.

DANGER



Pompe endommagée.

Risque de mort par choc électrique.

⇒ Avant l'installation, vérifier que la pompe ne présente pas de dommages externes.

4.1 Prérequis à l'installation

La pompe doit être installée à l'intérieur, dans un lieu frais, à l'abri du gel (température supérieure à 5°C).

La pompe doit être installée sur une surface plane et horizontale.

Exemple d'installation

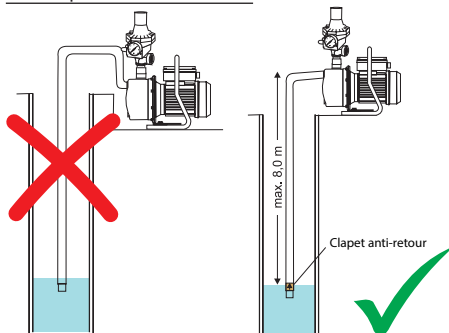

4.2 Préparation

Modification de l'orientation de **Presscontrol 2** (option)

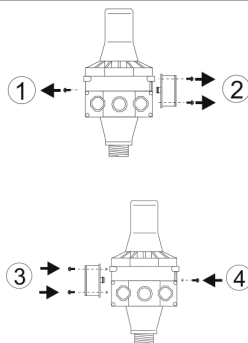

PC2 peut être orienté avec la sortie vers la gauche ou la droite.

1. Dévisser la vis de verrouillage.
2. Dévisser le manomètre.
3. Placer le manomètre et la vis de verrouillage du côté opposé où ils étaient.
4. Les revisser.

Mise en place de l'interrupteur

Mettre en place l'interrupteur sur le raccord de refoulement de la pompe. Visser.

Mettre la fiche électrique mâle de la pompe dans la fiche électrique femelle de l'interrupteur (câble court).

IMPORTANT

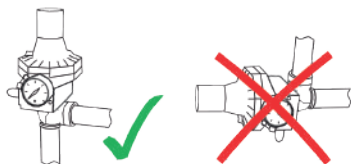

Respecter impérativement le sens de montage de l'interrupteur : **PC2** doit être monté verticalement.

4.3 Raccordement Hydraulique

Les raccords de canalisation doivent être parfaitement étanches à l'air.

4.3.1 Raccordement de l'aspiration

AVIS

Installation de filtres, de compteurs sur la conduite d'arrivée.



Risque d'obstruction, d'encrassement de la pompe.
Résistance à l'écoulement.
⇒ Ne pas installer de filtres fins, de compteurs d'eau, etc. sur la conduite d'aspiration de la pompe !

Le matériau de la conduite d'aspiration doit être résistant à la dépression.

La conduite d'aspiration doit se terminer au moins 25 cm en dessous du niveau de l'eau

pour éviter la formation de tourbillons et l'entrée d'air qui en découle.

Le diamètre intérieur de la conduite d'aspiration doit être au moins aussi grand que le diamètre intérieur de l'orifice d'aspiration.

Installer la conduite d'aspiration en pente ascendante constante (min. 2%) vers la pompe.

Choisir le point d'aspiration de manière à ce que la pompe soit toujours alimentée en eau claire et non polluée. Il est conseillé d'équiper l'orifice

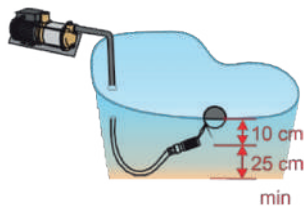

d'aspiration d'une crépine à maille comprise entre 1 et 3 mm.

Si un filtre supplémentaire est nécessaire, l'installer sur la conduite de refoulement.

En cas de pompage dans un réservoir sans pression (p. ex. une citerne), installer obligatoirement un clapet anti-retour sur la conduite d'aspiration.

Étanchéfier le raccord de la conduite d'aspiration sur la pompe avec un produit d'étanchéité pour filetage. Il est possible d'utiliser du ruban en téflon.

Note : Lors de l'installation de la conduite d'aspiration, de la saleté peut pénétrer dans la conduite d'aspiration. Penser à rincer la conduite d'aspiration avant de la raccorder à la pompe.

4.3.2 Raccordement de refoulement

Raccorder la conduite de refoulement au manchon de refoulement de la pompe (raccord fileté 1" intérieur). Le diamètre intérieur de la conduite de pression doit être d'au moins 3/4". Maintenir le manchon lors du serrage. Étanchéfier le raccord de la conduite de refoulement à la pompe avec un produit d'étanchéité, de préférence un fil de PTFE (par ex. Loctite 55).

Il est recommandé d'installer une vanne d'arrêt sur la conduite de refoulement afin de faciliter les travaux de maintenance.

Il est possible d'installer une crépine à maillage inférieur à 1 mm sur la conduite de refoulement. Dans ce cas, utiliser un filtre à rinçage inversé pour faciliter le nettoyage régulier du filtre.

4.4 Raccordement électrique

DANGER



⇒ Les branchements électriques ne doivent pas être exposés à de l'humidité.

DANGER	
	Travaux de raccordement électrique réalisés par un personnel non qualifié.
	Danger de mort par choc électrique ! ⇒ Le raccordement électrique doit être réalisé par un électricien qualifié et habilité.
	⇒ L'installation électrique doit correspondre aux normes en vigueur dans le pays.

L'alimentation doit être réalisée en classe 1. L'appareil doit être raccordé à un boîtier de connexion relié à la terre. Le circuit d'alimentation électrique doit être protégé par un disjoncteur différentiel haute sensibilité de 30 mA. Ce raccordement doit servir exclusivement à l'alimentation de la pompe. Si le câble de cet appareil est endommagé, il doit être remplacé par le fabricant ou son SAV afin d'éviter tout danger. Raccorder l'appareil au réseau selon les normes du pays.

Voir schéma de raccordement page 7.

5. MISE EN SERVICE

AVIS	
	⇒ Éviter un fonctionnement de la pompe vanne fermée.
	⇒ Éviter impérativement la marche à sec.

Vérifier que l'arbre moteur tourne librement.

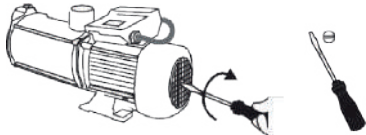

Vérifier l'étanchéité de la conduite d'aspiration pour garantir l'auto-amorçage de la pompe.

Remplir le corps de pompe :

- Dévisser le bouchon de remplissage.

- Remplir d'eau la pompe et la conduite d'aspiration

- Revisser le bouchon de remplissage.

- Ouvrir toutes les vannes d'arrêt, sur l'ensemble des conduites d'aspiration et de refoulement.

- Ouvrir les points de soutirage.

- Brancher la prise électrique de l'interrupteur (câble long).

- Mettre la pompe en marche.

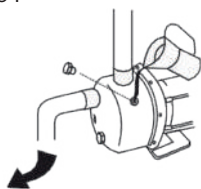

Si la pompe a fonctionné correctement pendant 3 min, la pompe peut être utilisée.

Si la protection contre la marche à sec de l'interrupteur automatique arrête la pompe lors de l'amorçage, il faut déverrouiller cette protection sur l'interrupteur automatique en appuyant sur le bouton rouge. Il peut être nécessaire d'appuyer plusieurs fois sur le bouton rouge en cas de présence d'air dans le circuit d'aspiration.

Note : selon la longueur de la conduite d'aspiration, la mise en fonctionnement de la pompe peut mettre jusqu'à 5 min.

Si la pompe ne fonctionne pas, remplir à nouveau la pompe.

Si la pompe ne fonctionne toujours pas, vérifier :

- que le joint au niveau de l'aspiration ne fuit pas,
- que la crépine n'est pas obstruée,
- que le tuyau d'aspiration n'est pas plié,
- que la hauteur max. d'aspiration n'est pas supérieure aux domaine d'utilisation.

Après ces vérifications, si l'installation ne fonctionne pas correctement, consulter le paragraphe 8.

6. UTILISATION

DANGER	
	Même un appareil fonctionnant automatiquement, comme une pompe, ne doit pas être laissé sans surveillance pendant une période prolongée. Si vous vous éloignez de l'appareil pendant une période prolongée, couper l'alimentation électrique de l'appareil.

DANGER	
	Il est interdit d'utiliser la pompe pour vidanger des bassins, piscines... lorsqu'il y a des personnes dans l'eau.

La température du liquide pompé ne doit pas dépasser 40 °C.

L'installation fonctionne automatiquement.

7. MAINTENANCE/ENTRETIEN

DANGER	
	⇒ Débrancher l'appareil avant toute intervention.

AVIS	
	<p>Dispositif de filtration non entretenus</p> <p>Risque d'endommagement de la pompe</p> <p>⇒ Nettoyer régulièrement les dispositifs de filtration.</p>

7.1 Absence prolongée, hivernage

En cas de risque de gel, vidanger la pompe en dévissant le bouchon de vidange :

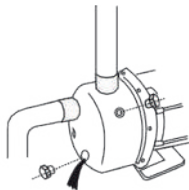

Si l'installation n'est pas utilisée pendant une période prolongée, vidanger la pompe, la nettoyer et la stocker (voir 2.3).

7.2 Inspection

Vérifier régulièrement le fonctionnement de la pompe.

Contrôler et nettoyer régulièrement les dispositifs de filtration éventuellement installés sur les conduites d'aspiration et/ou refoulement.

8. PANNES, CAUSES ET RÉOLUTION

DANGER	
	⇒ Débrancher l'appareil avant toute intervention

PANNE	CAUSE	RÉSOLUTION
Le moteur ne tourne pas	Absence de tension ou tension trop faible	Contrôler l'alimentation électrique Brancher la prise
	Le thermocontacteur a arrêté la pompe (roue bloquée)	Contacteur le Service Après-Vente (SAV).

PANNE	CAUSE	RÉSOLUTION
La pompe n'aspire pas.	Crépine d'aspiration bouchée.	Nettoyer
	Orifice d'aspiration hors de l'eau	Placer l'orifice d'aspiration sous l'eau
	Roue de pompe sans eau	Remplir la pompe d'eau . Remplir le tuyau d'aspiration si nécessaire
	Air dans la conduite d'aspiration	Vérifier l'étanchéité de la conduite d'aspiration
	Hauteur d'aspiration max. dépassée	Vérifier la hauteur d'aspiration, changer l'emplacement de la pompe si nécessaire (plus près du niveau d'eau)
Le moteur tourne et s'arrête	protection du moteur activée (surchauffe, blocage,...)	Contacteur le SAV
Débit de refoulement insuffisant	Hauteur d'aspiration trop élevée	Vérifier la hauteur d'aspiration, changer d'emplacement si nécessaire
	Crépine d'aspiration sale	Nettoyer la crépine d'aspiration
	Baisse du niveau de l'eau	Installer la soupape d'aspiration plus en profondeur
	Puissance de la pompe réduite par l'encrassement	Contacteur le SAV
Le thermocontacteur arrête la pompe après un bref ronflement du moteur	Condensateur défectueux	Contacteur le SAV pour remplacement

9. NORMES

Les appareils **Sanijet** sont conformes aux directives européennes Basse Tension, CEM et Machine.

10. ÉLIMINATION



Ce produit doit être remis en fin de vie à un point de collecte dédié. Il ne peut être traité comme un

déchet ménager.



Informez-vous auprès de la municipalité au sujet de l'endroit où déposer l'ancien appareil pour qu'il puisse être recyclé ou détruit.

11. GARANTIE

Cet appareil est garanti deux ans à partir de la date d'achat sous réserve d'une installation, utilisation et maintenance conformes à ce manuel.

1. SAFETY

1.1 Identification of warnings

	Meaning
DANGER	This term defines a high risk of danger, which can lead to death or serious injury, if not avoided.
WARNING	This term defines a medium risk of danger, which can lead to serious or minor injury, if not avoided.
NOTICE	This term characterises dangers to the machine and its proper operation.
	Warning of a general danger. The danger is specified by indications given in the table.
	This symbol characterises dangers associated with the voltage and provides information on voltage protection.

1.2 General points

The operation manual at hand provides basic notes which have to be taken into account during assembly, operation and maintenance works. Therefore, before assembly and commissioning, this operation manual has to be read by the assembler as well as the responsible personnel/operator at all costs. It always has to be available on site of operation of the machine/plant.

The general safety notes listed under the main point safety are not the only notes to be taken into account. Please also observe the specific safety instructions, such as those for private use, listed under other main points.

1.3 Intended use

Only use the pump in the fields of application described in this documentation.

- The pump must only be operated in technically perfect conditions.
- Do not operate the pump partially assembled.
- The pump must only pump the fluids described in this documentation.
- The pump must never operate without pumped fluid.
- Never exceed the usage limits defined in the documentation.
- The safe operation of the pump is only ensured if it is used as described in this manual.

1.4 Personnel qualifications and training

The personnel responsible for operation, maintenance, inspection and assembly have to have the corresponding qualifications for those types of work. Area of responsibility, competence and the surveillance of the personnel have to be regulated precisely by the operator. If the personnel do not possess the necessary knowledge, they have to be trained and instructed.

Furthermore the operator has to make sure that the personnel have completely understood the content of the operation manual.

1.5 Safety-awareness at work

The safety instructions described in this Operating Manual, the valid national regulations on accident prevention, and possible internal regulations of the customer on work, operation and safety are to be observed.

It is imperative to observe signs that

are attached directly to the machine (for example, rotational direction arrow, sign for fluid connections) and must be kept fully legible.

1.6 Safety instructions for the customer/operator

- Hot or cold machine components which could cause danger have to be secured against contact by the customer.
- Protective devices to prevent touching moving machinery (e.g. coupling) may not be removed from operating machines.
- Leakage (e.g. shaft seals) of dangerous conveyed products (e.g. explosive, poisonous, hot) has to be led off in such a way that there is no endangerment to persons or environment. Legal stipulations are to be maintained.
- Hazards through electric energy are to be eradicated (for details, see national regulations and those of the local power supply companies).

1.7 Safety instructions for maintenance, inspection and assembly work

- Any transformation and/or modification of the appliance will invalidate the warranty. Only original spare parts and accessories authorised by the manufacturer guarantee safety. If other parts are used or if original parts are modified, the manufacturer will not be held responsible for the consequences.
- The customer has to ensure that all maintenance, inspection and assembly work is carried out by authorised and qualified

specialist personnel, who have been sufficiently informed through relevant and adequate study of the operating manual.

- Work on the machine is to be done only when it is shut down. The procedure for shutting down the machine is described in the operating manual and is to be precisely adhered to.
- Pumps, or pump units that convey hazardous media have to be decontaminated. Immediately after finishing work, all safety and protective devices have to be re-attached and put into effect.
- Prior to initial (re-)start-up, you are to take heed of the points listed in the section 5. *Commissioning*.
- The pump may only be operated with a motor protection relay that must be manually reactivated after a fault has occurred!
- Operational safety of the delivered machine is only guaranteed when it is used appropriately according to this Operating Manual. The limit values specified in the data sheet may on no account be exceeded.

1.8 Dangers from non-observance of the safety instructions

Non-observance of the safety instructions can lead to loss of any claims for damage compensation.

Non-observance of the safety instructions can result in danger to persons and damage to the environment and the machine.

If the instructions of the operation manual (especially the safety

instructions) are not observed, or in case of unauthorized modifications of the plant or the installation of non-original spare parts, the guarantee expires automatically. The manufacturer assumes no liability for damages resulting from such behaviour!

2. TRANSPORT, TEMPORARY STORAGE

2.1 RECEIVING INSPECTION

- When receiving goods, check the condition of the pump's packaging.
- In case of damage, note the exact damage and immediately notify the dealer in writing.

2.2 TRANSPORT

WARNING



Dropping the pump

Risk of injury if the pump is dropped!

⇒ Never suspend the pump by the power cord.

⇒ Use suitable means of transport (see 3.3. "Weight").

- Inspect the pump to make sure there is no damage to transport.
- Do not knock the pump.
- Never suspend the pump by the power cord.

2.3 STORAGE

Conserve the pump in a cool (5 to 40°C), dark, dry and frost-free site.

In the event of long-term storage (more than 3 months), treat all bare non-stainless steel metal parts with a preservative. Check this preservation treatment every 3 months and renew it if necessary.

When the domestic water station is taken out of service, all the water must be drained. For intermediate storage and conservation, store it in a cool, dark place, protected from frost. Protect the control unit from moisture.

After prolonged storage, check the pumps before (re)commissioning. Check that the motor shaft turns freely:

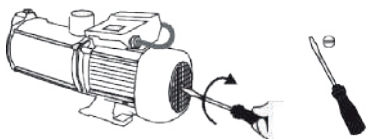

3. DESCRIPTION

3.1 AREA OF APPLICATION

Sanijet 4-50 PC2 is a self-priming pump system designed for pumping clean (clear) or slightly contaminated water, for pumping water in domestic installations, watering the garden, small irrigation installations, transferring tanks, etc.

Sanijet pumps are suitable for both domestic and commercial use.

Sanijet pumps are not suitable for outdoor installation, installation in damp rooms or in areas where there is a risk of explosion.

Application limits:

Unauthorised pumped fluids:

- waste waters containing substances which attack or damage the pump's materials.
- wastewater: grey water and sewage (containing faecal matter and toilet paper)
- liquids containing solids, fibrous materials, tar, sand, cement, oils,
- flammable or explosive liquids.

3.2 OPERATING PRINCIPLE

Sanijet 4-50 PC2 is equipped with :

- a horizontal, self-priming electric centrifugal pump with built-in injector **Sanijet 4-50**, for suction heights of up to 8 m,
- an automatic switch **Presscontrol 2**. The switch automatically starts and stops the pump, protects it from running dry and dampens water hammer. It consists of a pressure gauge, a non-return valve, an electronic flow control unit and a reset switch that bypasses the electronics.

Sanijet 4-50 PC2 have no water reserve, which means they do not need to be switched on frequently in the event of small leaks in the system.

The automatic switch **Presscontrol 2** starts the pump depending on the pressure when a connected water point is opened. When all the tapping points are closed and there is no more flow, the pump stops automatically. If the flow rate is greater than 0.5 L/min, the pump runs continuously.

When a tapping point is open and the water level is insufficient on the suction side, **Presscontrol** stops the pump (protection against dry running) then automatically makes three restart attempts. If the third start-up attempt fails, the pump is shut down permanently.

3.3 TECHNICAL DATA

	SANIJET 4-50
Power consumption P1 (kW)	1
Voltage U (V)	230
Frequency f (Hz)	50
Maximum current I _n (A)	5,2
Maximum flow rate Q _{max} (m ³ /h)	3,6
Maximum height H _{max} (m)	50
Max. incoming temperature T _{max} (°C)	40
Outlet diameter	1" IG
Aspiration outlet	1" IG
Weight (kg)	11,8
Mode of operation	S2 90 min
IP rating	IP55
Maximum operating pressure (bar)	8

PRESSCONTROL	PC2
Start pressure (bar)	2,4
Min. difference between start-up and shut-down (bar)	0,7
Maximum operating pressure (bar)	10
Min. flow rate (L/min)	0,5
Maximum flow rate Q _{max} (m ³ /h)	8
Max. incoming temperature T _{max} (°C)	60
Voltage U (V)	230
Frequency f (Hz)	50-60
Maximum current I _n (A)	10
Length of the power cable (m)	1,5
Cable pump connection	HO7 RN-F
Length of the pump cable (m)	0,3
IP rating	IP54
Outlet diameter	1" IG
Aspiration outlet	1" AG

3.4 PUMP CURVE See page 6

3.5 DIMENSIONS See page 6

3.6 OVERVIEW

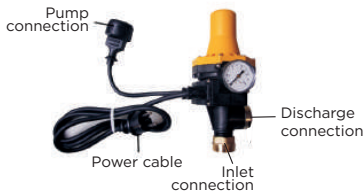
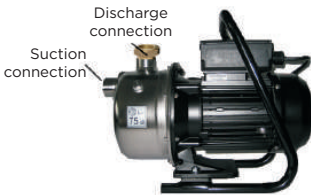

4. INSTALLATION

DANGER



⇒ Do not make the electrical connections until the installation is complete.

DANGER



Damaged pump.

Risk of death by electric shock.
⇒ Before commissioning, check the pump for external damage.

4.1 PREREQUISITES FOR INSTALLATION

The pump should be installed indoors, in a cool, frost-free place (temperature up to 5°C). Install the pump on a flat, level surface.

Example of an installation:

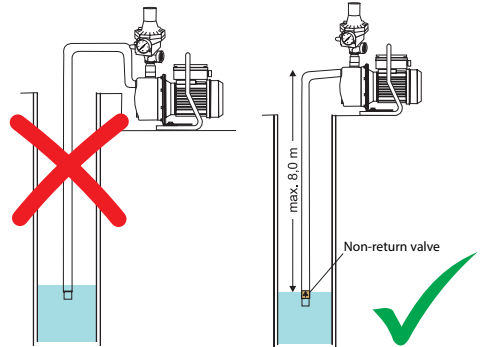

4.2 PREPARATION

Changing the direction of **Presscontrol 2**

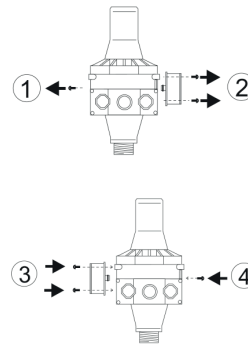

Presscontrol 2 can be pointed with the outlet to the left or right.

1. Unscrew the locking screw.
2. Unscrew the pressure gauge.
3. Replace the pressure gauge and locking screw on the opposite side to where they were.
4. Screw them back on.

Installing the switch

Fit the switch on the pump discharge connection. Screw on.

Insert the male electrical plug of the pump into the female electrical plug of the switch (short cable).

Install the pump on a flat, level surface.

IMPORTANT

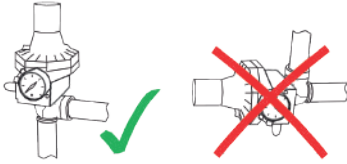

Presscontrol 2 must be mounted vertically.

4.3 HYDRAULIC CONNECTION

Pipe connections must be completely airtight.

4.3.1 SUCTION CONNECTION

NOTICE



Installation of filters and meters on the inlet pipe.

Risk of clogging and fouling of the pump.

Flow resistance.

⇒ Do not install fine filters, water meters, etc. on the pump suction pipe!

The material of the suction pipe must be resistant to negative pressure.

The suction pipe should end at least 25 cm below the water level to prevent the formation of eddies and the consequent ingress of air.

The inside diameter of the suction pipe must be at least as large as the inside diameter of the suction port.

Lay the suction pipe with a constant upward slope (min 2%) towards the pump.

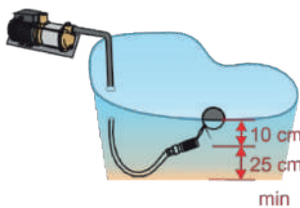

Choose the suction point so that the pump is always supplied with clear, unpolluted water.

It is advisable to fit a strainer with a mesh size of between 1 and 3 mm.

If an additional filter is required, install it on the discharge pipe.

When pumping from an unpressurised tank (e.g. a cistern), a non-return valve must be installed in the suction line.

Seal the suction pipe connection on the pump with a thread sealant. Teflon tape can be used.

Note: When the suction pipe is installed, dirt can get into the suction pipe. Remember to flush the suction line before connecting it to the pump.

4.3.2 DISCHARGE CONNECTION

The diameter of the discharge pipe must be equal to the inside diameter of the pump discharge port (1"). Hold the sleeve when tightening. Seal the discharge pipe connection to the pump with a sealant, preferably PTFE thread (e.g. Loctite 55).

We recommend installing a shut-off valve on the discharge pipe to facilitate maintenance work.

A strainer with a mesh size of less than 1 mm can be fitted to the discharge pipe. In this case, use a reverse-rinse filter to facilitate regular cleaning of the filter.

4.4 ELECTRICAL CONNECTION

DANGER

Electrical connection work performed by an unqualified individual.



Risk of death by electric shock!

⇒ The electrical connection must be carried out by a qualified and licensed electrician.

⇒ The electrical installation must meet the current standards in the country.

DANGER



⇒ Electrical connections must not be exposed to moisture.

The device's power supply must be connected to ground (class I) and protected by a high sensitivity differential circuit breaker (30 mA). All wiring must conform to BS7671, 1992 requirements for electrical installations. The connection must be used exclusively to provide the power to the product. If the power cord is damaged, to prevent possible danger, it must be replaced by the manufacturer, customer service team or a similarly qualified individual. The device must be placed so that the power supply socket is accessible.

See wiring diagram on page 7.

5. COMMISSIONING

NOTICE



⇒ Avoid pump operation with the valve closed.

⇒ Avoid dry running, without pumped fluid.

Check that the motor shaft turns freely:

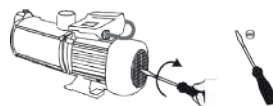

Check the suction pipe for leaks to ensure the pump is self-priming.

Fill the pump casing:

- Unscrew the filler cap.
- Fill the pump and the suction pipe with water.
- Screw the filler cap back on.

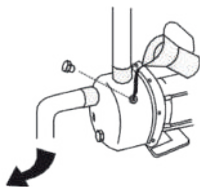

- Open all shut-off valves on all suction and discharge pipes.

- Open a filling point.
- Plug in the pump.

If the pump has been operating correctly for 3 minutes, you can use the pump.

NOTE: depending on the length of the suction pipe, it may take up to 5 minutes for the pump to start up.

If the pump does not work, refill it.

If the pump still does not work, check:

- the suction seal is not leaking,
- that the strainer is not blocked,
- the suction hose is not kinked,
- that the maximum suction height does not exceed the operating range.

After these checks, if the installation does not work properly, refer to paragraph 8.

6. USE

DANGER



⇒ Even an automatically operating device, such as a pump, must not be operated for a long period of time without supervision.

⇒ If you leave the device for an extended period of time, disconnect the pump electrically.

DANGER



Danger of electric shock !

⇒ It is forbidden to use the pump to drain basins, swimming pools... when there are people in the water.

The temperature of the pumped liquid must not exceed 40°C.

The installation works automatically.

7. CLEANING/MAINTENANCE

DANGER



⇒ Disconnect electrical power before working on the unit!

NOTICE



Filtration system not maintained.

Risk of pump damage.

⇒ Clean filtration equipment regularly.

7.1 ABSENCE AND WINTERING

If there is a risk of freezing, drain the pump by unscrewing the drain plug.

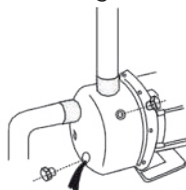

If the system is not to be used for an extended period, drain the pump, clean it and store it (see 2.3).

7.2 INSPECTION

Regularly check that the pump is working properly: discharge, tightness of connections, absence of flow noise.

Regularly check and clean any filtration devices installed on the suction and/or discharge pipes.

8. TROUBLESHOOTING

DANGER



⇒ Disconnect electrical power before working on the unit!

PROBLEM	POSSIBLE CAUSE	REMEDIES
Motor not running	No voltage or too low voltage	Check power supply. Connect the plug.
	Motor protection activated (impeller blocked)	Contact after-sales service
The pump does not suck	Clogged suction strainer	Clean the strainer
	Raised suction valve	Place the suction strainer under water
	Waterless pump impeller	Fill the pump with water, fill the suction pipe. Clean / open.
	Air in suction pipe	Check suction pipe for leaks.
	Suction height too high.	Check the suction height, change location if necessary

PROBLEM	POSSIBLE CAUSE	REMEDIES
The pump turns on and off.	Motor protection activated (overheating, stalling, etc.)	Contact after-sales service
The flow rate is insufficient.	Suction height too high.	Check the suction height, change location if necessary
	Clogged suction strainer	Clean the strainer
	Water level falling	Install the suction valve further down.
	Pump clogged	Contact after-sales service
The thermal switch stops the pump after the motor hums briefly	Faulty capacitor	Contact after-sales service for replacement.

9. STANDARDS

Sanijet 4-50 PC2 conforms to Low Voltage, EMC and Machinery directives.

10. DISPOSAL



The device must not be disposed of as household waste and must be disposed of at a recycling point for electrical equipment. The device's materials and components are reusable. The disposal of electrical and electronic waste, recycling and recovery of any form of used appliances contribute to the preservation of our environment.

11. GUARANTEE

The device is guaranteed for two years from the date of purchase subject to installation, use and maintenance in accordance with this manual.

1. SICHERHEITHINWEIS

1.1 Kennzeichnung von warnungen

	Bedeutung
GEFAHR	Dieser Begriff definiert eine Gefahr mit erhöhtem Risiko, welche zum Tod oder schweren Verletzungen führen kann, wenn sie nicht vermieden wird.
WARNUNG	Dieser Begriff definiert eine Gefahr mit mittlerem Risiko, die leichte bis schwere Verletzungen zur Folge haben kann.
HINWEIS	Dieser Begriff definiert eine Gefahr, die zu einem Risiko für die Maschine und Funktion führen kann.
	Warnung vor einer allgemeinen Gefahr. Die Gefahr wird durch Angaben in der Tabelle spezifiziert.
	Dieses Symbol warnt vor Gefahren der elektrischen Spannung und informiert über den Schutz vor elektrischer Spannung.

1.2 Allgemein

Diese Betriebsanleitung enthält grundlegende Hinweise, die bei Aufstellung, Betrieb und Wartung zu beachten sind. Daher ist diese Betriebsanleitung unbedingt vor Montage und Inbetriebnahme vom Monteur sowie dem zu-ständigen Fachpersonal/Betreiber zu lesen und muss ständig am Einsatzort der Maschine/Anlage verfügbar sein. Es sind nicht nur die unter diesem Hauptpunkt Sicherheit aufgeführten, allgemeinen Sicherheitshinweise zu beachten, sondern auch die unter anderen Hauptpunkten eingefügten, speziellen Sicherheitshinweise, so z.B. für den privaten Gebrauch.

1.3 Bestimmungsgemäßer Gebrauch

Benutzen Sie die Pumpe ausschließlich für die in dieser Anleitung beschriebenen Anwendungsgebiete. Die im Datenblatt angegebenen Grenzwerte dürfen auf keinen Fall überschritten werden.

Die Pumpe darf nur in technisch einwandfreiem Zustand in Betrieb genommen werden.

Mit der Pumpe dürfen ausschließlich die in dieser Anleitung beschriebenen Flüssigkeiten gepumpt werden.

Die Pumpe darf nie ohne zu pumpende Flüssigkeit betrieben werden.

Überschreiten Sie niemals die in dieser Anleitung festgelegten Nutzungsbeschränkungen.

1.4 Personalqualifikation und Schulung

Das Personal für Bedienung, Wartung, Inspektion und Montage muss die entsprechende Qualifikation für diese Arbeiten aufweisen. Verantwortungsbereich, Zuständigkeit und die Überwachung des Personals müssen durch den Betreiber genau geregelt sein. Liegen bei dem Personal nicht die notwendigen Kenntnisse vor, so ist dieses zu schulen und zu unterweisen. Weiterhin ist durch den Betreiber sicherzustellen, dass der Inhalt der Betriebsanleitung durch das Personal voll verstanden wird.

1.5 Sicherheitsbewusstes Arbeiten

Die in dieser Betriebsanleitung

aufgeführten Sicherheitshinweise, die bestehenden nationalen Vorschriften zur Unfallverhütung sowie eventuelle interne Arbeits-, Betriebs- und Sicherheitsvorschriften des Betreibers sind zu beachten.

Direkt an der Maschine angebrachte Hinweise wie z.B. Drehrichtungspfeil, Kennzeichen der Fluidanschlüsse, müssen unbedingt beachtet und in vollständig lesbarem Zustand gehalten werden.

1.6 Sicherheitshinweise für den Betreiber/Bediener

Führen heiße oder kalte Maschinenteile zu Gefahren, müssen diese Teile bauseitig gegen Berührung gesichert sein.

Die Schmutzwassertauchpumpen so installieren, dass gefährliche sich bewegende Teile (Laufrad) nicht berührbar sind. Der Berührungsschutz für sich bewegende Teile (z.B. Kupplung) darf bei sich in Betrieb befindlicher Maschine nicht entfernt werden.

Leckagen (z.B. der Wellendichtung) gefährlicher Fördergüter (z.B. explosiv, giftig, heiß) müssen so abgeführt werden, dass keine Gefährdung für Personen und Umwelt entsteht. Gesetzliche Bestimmungen sind einzuhalten.

Gefährdungen durch elektrische Energie sind auszuschließen (Einzelheiten hierzu siehe z.B. in den Vorschriften des VDE und der örtlichen Energieversorgungsunternehmen).

1.7 Sicherheitshinweise für Wartungs-, Inspektions- und Montagearbeiten

Umbau oder Veränderungen der Maschine sind nur nach Absprache mit dem Hersteller zulässig. Originalersatzteile und vom Hersteller autorisiertes Zubehör dienen der Sicherheit. Die Verwendung anderer Teile kann die Haftung für die daraus entstehenden Folgen aufheben.

Der Betreiber hat dafür zu sorgen, dass alle Wartungs-, Inspektions- und Montagearbeiten von autorisiertem und qualifiziertem Fachpersonal ausgeführt werden, dass sich durch eingehendes Studium der Betriebsanleitung ausreichend informiert hat.

Grundsätzlich sind Arbeiten an der Maschine nur im Stillstand durchzuführen. Die in der Betriebsanleitung beschriebene Vorgehensweise zum Stillsetzen der Maschine muss unbedingt eingehalten werden.

Pumpen oder Pumpenaggregate, die gesundheitsgefährdende Medien fördern, müssen dekontaminiert werden. Unmittelbar nach Abschluss der Arbeiten müssen alle Sicherheits- und Schutzeinrichtungen wieder angebracht bzw. in Funktion gesetzt werden.

Vor der (Wieder)inbetriebnahme sind die im Abschnitt 5. Inbetriebnahme aufgeführten Punkte zu beachten.

Die Pumpe darf ausschließlich mit einem Motorschutzrelais betrieben werden, dass nach einem Fehlerfall

manuell reaktiviert werden muss!

1.8 Gefahren bei Nichtbeachtung der Sicherheitshinweise

Die Nichtbeachtung der Sicherheitshinweise kann sowohl eine Gefährdung für Personen als auch für Umwelt und Maschine zur Folge haben. Die Nichtbeachtung der Sicherheitshinweise kann zum Verlust jeglicher Schadenersatzansprüche führen.

2. TRANSPORT, ZWISCHENLAGERUNG

2.1 WARENEINGANGSKONTROLLE

- Kontrollieren Sie beim Wareneingang den Zustand der Verpackung der Pumpe.
- Notieren Sie im Falle einer Beschädigung den Schaden genau und teilen Sie diesen dem Händler umgehend schriftlich mit.

2.2 TRANSPORT

WARNUNG



Pumpe fällt.

Wenn die Pumpe fallen gelassen wurde, besteht ein Verletzungsrisiko!

⇒ Hängen Sie die Pumpe niemals am Stromkabel auf.

⇒ Benutzen Sie geeignete Transporthilfsmittel.

- Die Pumpe wurde überprüft, um sicherzustellen, dass sie keine Transportschäden aufweist.
- Stoßen Sie die Pumpe nicht an.
- Hängen Sie die Pumpe niemals am Stromkabel auf.

2.3 ZWISCHENLAGERUNG

Zur Zwischenlagerung und Konservierung genügt das Aufbewahren an einem kühlen, dunklen, trockenen und frostsicheren Ort.

Bei der Außerbetriebnahme muss das Wasser aus dem Hauswasserwerk vollständig abgelassen werden. Zur Zwischenlagerung und Aufbewahrung reicht es aus, wenn es an einem kühlen, dunklen und frostfreien Ort gelagert wird. Die Steuerung muss vor Feuchtigkeit geschützt werden.

Bei längerer Lagerung (mehr als 3 Monate) alle blanken Metallteile, die nicht aus Edelstahl sind, mit einem Konservierungsmittel behandeln.

Prüfen Sie diese Konservierungsbehandlung alle 3 Monate und führen Sie sie gegebenenfalls erneut durch.

Nach einer längeren Lagerung der Pumpen sollten diese vor der (Wieder-)Inbetriebnahme überprüft werden. Prüfen Sie, ob sich die Antriebswelle frei drehen kann:

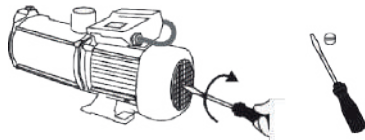

3. BESCHREIBUNG

3.1 ANWENDUNGEN

Sanijet 4-50 PC2 ist eine Anlage mit selbstansaugende Zentrifugalpumpe zum Pumpen von sauberem (klarem) oder leicht verunreinigtem Wasser. Sie eignet sich zum Pumpen von Wasser in Hausanlagen, zur Gartenbewässerung, für kleine Bewässerungsanlagen, zum Umfüllen von Tanks ...

Sanijet Pumpen eignen sich für den häuslichen und gewerblichen Gebrauch.

Die **Sanijet** Pumpen eignen sich nicht für die Installation im Freien, die Installation in Feuchträumen und explosionsgefährdeten Bereichen.

Die folgenden Flüssigkeiten und Substanzen sind verboten:

- Flüssigkeiten mit Feststoffen, faserige Materialien, Teer, Sand, Zement, Asche, grobes Papier, Einwegtücher, Pappe, Schutt, Abfall, Innereien, Fette, Öle,
- Die Pumpen dürfen nicht zur Förderung von Schmutzwässern eingesetzt werden, welche Inhaltsstoffe enthalten welche die Materialien der Pumpe angreifen oder schädigen.
- Die Pumpen sind nicht zugelassen für die Förderung von fäkalhaltigen Abwässern.
- brennbaren, explosiven Flüssigkeiten.

3.2 FUNKTIONSPRINZIP

Sanijet 4-50 PC2 ist ausgestattet mit :

- einer horizontale, selbstansaugende, elektrische Zentrifugalpumpe **Sanijet 4-50** mit eingebautem Injektor für Ansaughöhen bis maximal 8 m,
 - einem automatischen Schalter **Presscontrol 2**. **Presscontrol 2** schaltet die Pumpe automatisch ein und aus, schützt sie vor Trockenlauf und dämpft Druckstöße.
- Der automatische Schalter **Presscontrol 2** besteht aus einem Manometer, einem

Rückschlagventil, einer elektronischen Steuerung zur Kontrolle des Durchflusses und einem Reset-Schalter, der die Elektronik kurzschließt.

Er benötigt keinen Gasdruck und haben keine Wasserreserve, wodurch häufiges Einschalten bei kleinen Lecks in der Installation vermieden werden.

Der automatische Schalter **Presscontrol 2** schaltet die Pumpe abhängig vom Druck ein, wenn eine angeschlossene Wasserstelle geöffnet wird. Wenn alle Abfüllstellen geschlossen sind und kein Durchfluss mehr vorhanden ist, schaltet sich die Pumpe automatisch ab. Bei einer Entnahme mit einer Durchflussmenge von mehr als 0,5 L/min läuft die Pumpe kontinuierlich.

Wenn eine Abfüllstelle geöffnet wird und der Wasserstand auf der Saugseite nicht ausreicht, schaltet sich das **Presscontrol** die Pumpe ab (Trockenlaufschutz): **Presscontrol 2** führt dann automatisch drei Neustartversuche durch. Wenn der dritte Startversuch fehlschlägt, wird die Pumpe endgültig ausgeschaltet.

3.6 ÜBERSICHT



4. INSTALLATION

GEFAHR



⇒ Nehmen Sie den elektrischen Anschluss erst vor, wenn die Installation abgeschlossen ist.

GEFAHR



Pumpe beschädigt.

Lebensgefahr durch Stromschlag.
⇒ Prüfen Sie die Pumpe vor der Inbetriebnahme auf äußere Beschädigungen.

3.3 TECHNISCHE DATEN

	SANIJET 4-50
Leistungsaufnahme P1 (kW)	1
Spannung U (V)	230
Frequenz f (Hz)	50
Stromaufnahme I _N (A)	5,2
Durchfluss max. Q _{max} (m ³ /h)	3,6
Max. Förderhöhe H _{max} (m)	50
Maximale Temperatur der Flüssigkeit T _{max} (°C)	40
Druckanschluss	1" IG
Sauganschluss	1" IG
Gewicht (kg)	11,8
Funktionsart	S2 90 Min
Schutzart	IP55
Maximaler Betriebsdruck	8

PRESSCONTROL	PC2
Einschaltdruck (bar)	2,4
Differenz zwischen Stopp und Neustart	0,7
Maximaler Betriebsdruck (bar)	10
Min. Durchflussmenge (L/min)	0,5
Durchfluss max. Q _{max} (m ³ /h)	8
Maximale Temperatur der Flüssigkeit T _{max} (°C)	60
Spannung U (V)	230
Frequenz f (Hz)	50-60
Stromaufnahme I _N (A)	10
Länge des Anschlusskabels (m)	1,5
Anschlusskabels zur Pumpe	H07 RN-F
Länge des Anschlusskabels zur Pumpe (m)	0,3
Schutzart	IP54
Sauganschluss	1" AG
Druckanschluss	1" IG

3.4 PUMPENKENNLINIE Siehe s. 6

3.5 ABMESSUNGEN Siehe s. 6

4.1 VORAUSSETZUNGEN FÜR DIE MONTAGE

Die Pumpe sollte an einem kühlen, frostfreien Ort (Temperatur > 5°C) aufgestellt werden. Installieren Sie die Pumpe auf einer ebenen, horizontalen Oberfläche.

Beispiel für eine Installation:

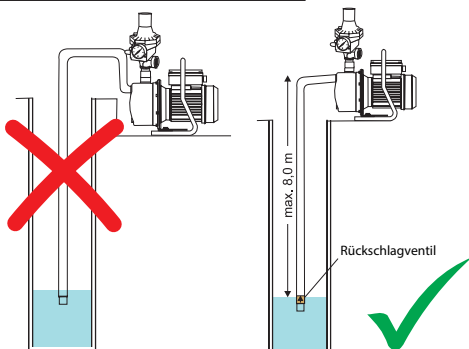

4.2 VORBEREITUNG

Änderung der Ausrichtung von

Presscontrol 2

Presscontrol 2 kann mit dem Auslass nach links oder rechts ausgerichtet werden.

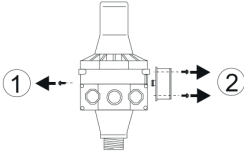

1. Lösen Sie die Feststellschraube.
2. Schrauben Sie das Manometer ab.
3. Platzieren Sie das Manometer und die Feststellschraube auf der gegenüberliegenden Seite, wo sie waren.
4. Schrauben Sie sie wieder fest.

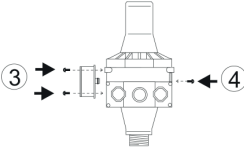

Anbringen des Schalters

Setzen Sie den Schalter auf den Ablassanschluss der Pumpe. Schrauben sie ihn.

Stecken Sie den elektrischen Stecker der Pumpe in die elektrische Steckbuchse des Schalters (kurzes Kabel).

Installieren Sie die Pumpe auf einer ebenen, horizontalen Oberfläche.

unterhalb des Wasserspiegels enden, um die Bildung von Wirbeln und den damit verbundenen Lufteintritt zu verhindern.

Der Innendurchmesser der Ansaugleitung muss mindestens so groß sein wie der Innendurchmesser der Ansaugöffnung.

Verlegen Sie die Ansaugleitung mit stetig ansteigendem Gefälle (mind. 2 %) zur Pumpe.

Die Unterwassersaugöffnung muss so positioniert sein, dass sie die Pumpe mit klarem, nicht verunreinigtem Wasser versorgt.

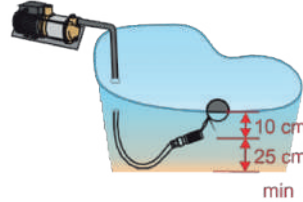

WICHTIG

Beachten Sie unbedingt die Einbaurichtung des Schalters:

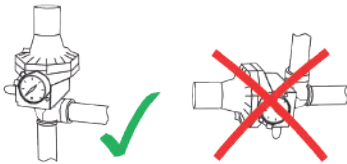

Presscontrol 2 muss vertikal montiert werden.

Es wird empfohlen, sie mit einem Sieb mit einer Maschenweite zwischen 1 und 3 mm auszustatten.

Wenn ein zusätzlicher Filter erforderlich ist, installieren Sie ihn in der Druckleitung.

Beim Pumpen in einem drucklosen Behälter (z. B. ein Tank) müssen Sie unbedingt ein Rückschlagventil in die Saugleitung einbauen.

Dichten Sie den Anschluss der Ansaugleitung an der Pumpe mit einem Gewindedichtmittel ab. Es ist möglich, Teflonband zu verwenden.

Anmerkung: Bei der Installation der Ansaugleitung kann Schmutz in die Ansaugleitung gelangen. Denken Sie daran, die Ansaugleitung zu spülen, bevor Sie sie an die Pumpe anschließen.

4.3.2 ANSCHLUSS DIE DRUCKLEITUNG

Schließen Sie die Ablassleitung an den Ablassstutzen der Pumpe an (1"-Gewindestutzen). Der Innendurchmesser der Ablassleitung muss 1" betragen. Halten Sie den Stutzen beim Anziehen fest. Dichten Sie die Verbindung der Ablassleitung mit der Pumpe mit einem Dichtungsmittel ab, vorzugsweise mit PTFE-Faden (z. B. Loctite 55).

Es empfiehlt sich, ein Absperrventil in die Ablassleitung einzubauen, um die Wartungsarbeiten zu erleichtern.

Es ist möglich, ein Sieb mit einer Maschenweite von weniger als 1 mm in die Ablassleitung einzubauen. Verwenden Sie in diesem Fall einen Rückspülfilter, um die regelmäßige Reinigung des Filters zu erleichtern.

4.3 HYDRAULISCHER ANSCHLUSS

Die Leitungsanschlüsse müssen absolut luftdicht sein.

4.3.1 ANSCHLUSS DER ABSAUGUNG

HINWEIS

Installation von Filtern, Zählern in der Zuführleitung.



Gefahr von Verstopfung, Verschmutzung der Pumpe. Widerstand gegen Ausfluss.

⇒ In die Saugleitung der Pumpe dürfen keine Feinfilter, Wasserzähler usw. eingebaut werden!

Das Material der Saugleitung muss unterdruckfest sein.

Die Ansaugleitung sollte mindestens 25 cm

4.4 STROMANSCHLUSS

GEFAHR

Von nicht qualifizierten Personen ausgeführte elektrische Anschlüsse.



Lebensgefahr durch Stromschlag!
⇒ Der elektrische Anschluss muss von einem qualifizierten und zugelassenen Elektriker durchgeführt werden.

⇒ Die elektrische Installation muss den aktuellen geltenden Vorschriften des Installationslandes entsprechen.

GEFAHR



⇒ Die elektrischen Anschlüsse dürfen keiner Feuchtigkeit ausgesetzt werden.

Die Versorgungsleitung des Geräts muss geerdet (Klasse I) und durch einen Fehlerstromschutzschalter (FI) (30 mA) geschützt sein. Achten Sie darauf, die Vorschriften für die elektrische Installation einzuhalten, die in dem Land gelten, in dem das Gerät betrieben wird (Deutschland: DIN VDE 0100/0413). Wenn das Stromkabel beschädigt ist, muss es vom Hersteller, seinem Kundendienst oder ähnlich qualifiziertem Fachpersonal ersetzt werden, um Gefahren zu vermeiden. Der Anschluss darf ausschließlich der Stromzufuhr dieses Gerätes dienen.

Siehe Anschlusschema auf Seite 7.

5. INBETRIEBNAHME

HINWEIS



⇒ Vermeiden Sie einen Betrieb der Pumpe bei geschlossenem Ventil.
⇒ Der Trockenbetrieb ohne Pumpflüssigkeit ist unbedingt zu vermeiden.

Prüfen Sie, ob sich die Antriebswelle frei drehen kann:

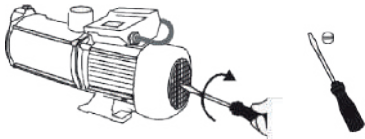

Überprüfen Sie die Saugleitung auf Dichtheit, um die Selbstansaugung der Pumpe zu gewährleisten.

Füllen Sie das Pumpengehäuse:

- Schrauben Sie den Einfüllstopfen ab.
- Befüllen Sie mit Wasser.

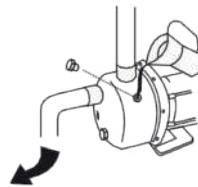

- Schrauben Sie den Einfüllstopfen wieder auf.
- Öffnen Sie alle Absperrventile, sowohl in der Saug- als auch in der Druckleitung.
- Öffnen Sie eine Abfüllstelle.
- Stecken Sie den Stecker in die Steckdose.
- Die Pumpe in Betrieb nehmen.

Wenn die Pumpe 3 min lang korrekt funktioniert hat, die Pumpe ist einsatzbereit.

Anmerkung: Je nach Länge der Ablassleitung kann die Inbetriebnahme bis zu 5 Minuten in Anspruch nehmen.

Wenn die Pumpe nicht funktioniert, befüllen Sie die Pumpe erneut.

Wenn die Pumpe immer noch nicht funktioniert, überprüfen Sie:

- dass die Dichtung an der Ansaugstelle nicht undicht ist,
- dass das Sieb nicht verstopft ist,
- dass der Saugschlauch nicht geknickt ist,
- dass die maximale Saughöhe nicht größer ist als der Einsatzbereich.

Wenn die Installation nach diesen Überprüfungen nicht richtig funktioniert, beziehen Sie auf Absatz 8.

6. BETRIEB

GEFAHR



Auch ein automatisch arbeitendes Gerät wie eine Pumpe sollte nicht über einen längeren Zeitraum unbeaufsichtigt gelassen werden. Wenn Sie sich für längere Zeit vom Gerät entfernen, schalten Sie die Stromversorgung des Geräts aus.

GEFAHR



Es ist verboten, die Pumpe zum Entleeren von Becken, Schwimmb Becken usw. zu verwenden, wenn sich Personen im Wasser befinden.

Die Temperatur der gepumpten Flüssigkeit darf 40°C nicht überschreiten.

Die Installation funktioniert automatisch.

7. REINIGUNG/WARTUNG

GEFAHR



⇒ Vor jeder Arbeit den Netzstecker der Anlage ziehen.

HINWEIS	
	<p>Nicht gewartete Filtereinrichtung.</p> <p>Gefahr, dass die Pumpe beschädigt wird.</p> <p>⇒ Reinigen Sie die Filtervorrichtungen regelmäßig.</p>

7.1 ABWESENHEIT UND ÜBERWINTERUNG

Bei Frostgefahr entleeren Sie die Pumpe, indem Sie die Ablassschraube herausdrehen. Wenn die Installation längere Zeit nicht benutzt wird, entleeren Sie die Pumpe, reinigen Sie sie und lagern Sie sie (siehe 2.3).

7.2 INSPEKTION

Überprüfen Sie regelmäßig die Funktionsfähigkeit der Pumpe: Abpumpen, Dichtheit der Anschlüsse, kein Fließgeräusch:

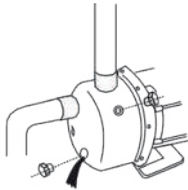

Kontrollieren und reinigen Sie regelmäßig die Filtervorrichtungen, die eventuell an den Ansaug- und/oder Ablassleitungen angebracht sind.

8. STÖRUNGEN; URSACHE UND BESEITIGUNG

GEFAHR	
	⇒ Vor jeder Arbeit den Netzstecker der Anlage ziehen.

STÖRUNG	URSACHE	BEHEBUNG
Der Motor dreht sich nicht	Keine Spannung oder zu niedrige Spannung	Spannungsversorgung überprüfen Stecker einstecken.
	Der Temperaturwächter hat den Motor gestoppt (Rad blockiert)	Ziehen Sie den Stecker und wenden Sie sich dann an den Kundendienst.

STÖRUNG	URSACHE	BEHEBUNG
Die Pumpe saugt nicht an	Verstopftes Ansaug-sieb	Reinigen Sie das Sieb
	Aufgetauchtes Einlassventil	Das Ansaugsieb unter Wasser setzen
	Rad der Pumpe ohne Wasser	Füllen Sie die Pumpe mit Wasser, füllen Sie den Saugschlauch. Reinigen / öffnen Sie.
	Luft in der Saugleitung	Überprüfen Sie die Saugleitung auf Dichtheit.
	Saughöhe zu hoch	Überprüfen Sie die Saughöhe, wechseln Sie ggf. den Standort.
Die Pumpe läuft und stoppt.	Der Temperaturwächter hat den Motor gestoppt (Rad blockiert...)	Kontaktieren Sie den Kundendienst
Unzureichender Durchfluss	Saughöhe zu hoch	Überprüfen Sie die Saughöhe, wechseln Sie ggf. den Standort.
	Verstopftes Ansaugsieb	Reinigen Sie das Sieb
	Wasserstand sinkt:	Das Saugsieb tiefer einbauen
	Verschmutzung der Pumpe	Kontaktieren Sie den Kundendienst
Der Wärmeschalter schaltet die Pumpe nach einem kurzen Brummen des Motors ab	Defekter Kondensator	Kontaktieren Sie den Kundendienst für Ersatz.

9. NORMEN

Dieses Gerät ist konform zur Europäischen Richtlinie über die Niederspannungsrichtlinie und entspricht den europäischen Normen zur elektrischen Sicherheit und zur elektromagnetischen Kompatibilität.

10. ENTSORGUNG



Das Altgerät darf nicht mit dem Restmüll entsorgt werden und muss einer Sammelstelle zur Wiederverwertung von Elektrogeräten übergeben werden. Das Material und die Bestandteile des Geräts sind wiederverwendbar.



Die fachgerechte Entsorgung von elektrischen und elektronischen Abfällen und das Recycling und die Wiederverwertung sämtlicher Altgeräte trägt zum Schutz der Umwelt bei.

11. GARANTIE

Für das Gerät gilt eine 2-jährige Garantie ab dem Kaufdatum vorbehaltlich der dieser Anleitung entsprechenden Montage, Bedienung und Wartung.

1. SEGURIDAD

1.1 Identificación de los avisos

	Significado
PELIGRO	Este término define un peligro de alto riesgo que, si no se evita, puede provocar la muerte o heridas graves.
ADVERTENCIA	Este término define un peligro de riesgo medio que puede provocar heridas leves o graves si no se evita.
AVISO	Este término define un peligro que, si no se tiene en cuenta, puede provocar un riesgo para la máquina y su funcionamiento.
	Este símbolo identifica peligros generales. El peligro se especifica mediante las indicaciones que figuran en la tabla.
	Este símbolo identifica peligros inherentes a la tensión eléctrica y da información sobre la protección contra la tensión eléctrica.

1.2 Aspectos generales

Este manual de funcionamiento y montaje incluye instrucciones importantes que debe respetar durante la instalación, el uso y el mantenimiento de las bombas Sanijet. El cumplimiento de estas instrucciones garantiza un funcionamiento seguro y evitará daños corporales y materiales.

Respete las instrucciones de seguridad de todos los apartados.

Antes de instalar y poner en funcionamiento la estación de bombeo, el personal cualificado/ el explotador correspondiente debe leer y comprender estas instrucciones de uso.

1.3 Uso conforme

Utilice la bomba solo en los campos de aplicación descritos en esta documentación.

- El funcionamiento de la bomba solo debe realizarse en un estado técnicamente irreprochable.
- La bomba solo debe bombear los líquidos descritos en esta documentación.
- La bomba no debe funcionar sin líquido bombeado.
- No rebase en ningún caso los límites de uso definidos en la documentación.

No haga funcionar la bomba parcialmente montada.

El funcionamiento seguro de la bomba sólo está garantizado si se utiliza de acuerdo con estas instrucciones.

1.4 Cualificación y formación del personal

El personal encargado del manejo, mantenimiento, inspección e instalación debe poseer la cualificación correspondiente para llevar a cabo estos trabajos. El ámbito de responsabilidad, las competencias y la supervisión del personal deben ser reguladas con precisión por el operador. Si el personal no tuviese los conocimientos necesarios, deberá ser formado e instruido. En caso de que sea necesario, podrá ser llevado a cabo por el fabricante/proveedor en nombre del operador de la máquina. Además, el operador debe asegurarse de que el personal entienda completamente

el contenido del manual de instrucciones

1.5 Trabajar con seguridad

Deben observarse las indicaciones de seguridad enumeradas en el presente manual de instrucciones, las prescripciones nacionales en materia de prevención de accidentes y todas las normas internas de trabajo, funcionamiento y de seguridad del operador.

Las indicaciones que se encuentran en la máquina (p. ej. flecha de sentido de rotación, marcado de las conexiones de los fluidos) deben ser tenidas en cuenta y conservadas para que sean totalmente legibles.

1.6 Indicaciones de seguridad para el operador/operario

Si los componentes calientes o fríos de la máquina pudiesen entrañar peligros, estos componentes deberán ser asegurados por el cliente contra contactos.

La protección contra contactos de los componentes móviles (p. ej., acoplamiento) no debe ser retirada en caso de que la máquina se encuentre en funcionamiento.

Las fugas (p. ej., de la junta del eje) de materiales bombeados peligrosos (p. ej., explosivos, tóxicos, calientes) deben eliminarse de modo que no se cree peligro para las personas y el medioambiente. Deben respetarse las disposiciones legales.

Deben excluirse los riesgos causados por la energía eléctrica (para más detalles, consulte, p. ej., en las normas nacionales y de las

empresas locales de suministro de energía).

1.7 Indicaciones de seguridad durante los trabajos de mantenimiento, inspección e instalación

Cualquier transformación o modificación de la bomba anulará la garantía.

Use únicamente piezas originales o piezas autorizadas por el fabricante. El uso de otras piezas puede cancelar la responsabilidad del fabricante en cuanto a los daños resultantes.

El operador deberá asegurarse de que todos los trabajos de mantenimiento, de inspección y de instalación sean llevados a cabo por personal especializado, autorizado y cualificado que haya obtenido suficiente información mediante el concienzudo estudio del manual de instrucciones.

Los trabajos en la máquina sólo deben realizarse con la máquina parada. Se debe respetar estrictamente el procedimiento descrito en el manual de instrucciones para parar la máquina.

Deberán descontaminarse las bombas o grupos de bombas que bombeen medios peligrosos para la salud. Inmediatamente después de terminar los trabajos se deben volver a instalar los dispositivos de seguridad y de protección o volver a ponerlos a funcionamiento.

Antes de volver a poner la máquina en servicio, se deben tener en cuenta los puntos indicados en la sección 5.

Puesta en servicio.

La seguridad de funcionamiento de la máquina suministrada sólo quedará garantizada si se utiliza con arreglo al uso previsto descrito en este manual de instrucciones. Los valores límite especificados en la hoja de datos no deben superarse en ningún caso.

La bomba sólo debe funcionar con un relé de protección del motor que debe ser reactivado manualmente después de un fallo.

1.8 Riesgos en caso de incumplimiento de las indicaciones de seguridad

El incumplimiento de las indicaciones de seguridad puede conllevar la pérdida de cualquier indemnización por daños y perjuicios.

El incumplimiento de las indicaciones de seguridad puede poner en peligro a las personas, al medioambiente y a la máquina.

2. TRANSPORTE, ALMACENAMIENTO

2.1 CONTROL EN LA RECEPCIÓN

- Al recibir la mercancía, revise el estado del embalaje del aparato.
- En caso de deterioro, compruebe el daño exacto e informe al distribuidor inmediatamente por escrito.

2.2 TRANSPORTE

ADVERTENCIA

Caída de la bomba.

¡Riesgo de heridas por la caída de la bomba!

- ⇒ Respete los pesos indicados.
- ⇒ No cuelgue nunca del cable eléctrico la bomba.
- ⇒ Utilice los medios de transporte adecuados.

- Compruebe que no haya daños ocasionados por el transporte.
- No golpear la bomba.
- No cuelgue nunca del cable eléctrico la bomba.

2.3 ALMACENAMIENTO

Almacene en un lugar fresco (5-40°C), oscuro, seco y libre de heladas.

En caso de almacenamiento prolongado (más de 3 meses), tratar con un conservante todas las piezas metálicas desnudas que no sean de acero inoxidable. Controlar este tratamiento de conservación cada 3 meses y renovarlo si es necesario.

Tras un almacenamiento prolongado, las bombas deben revisarse antes de la (re)puesta en servicio. Comprobar que el eje del motor gire libremente:

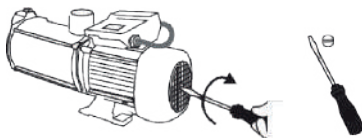

3. DESCRIPCIÓN

3.1 APLICACIÓN

Sanijet 4-50 PC2 es un sistema de bombeo diseñado para el bombeo de agua limpia (clara) o ligeramente contaminada, para el bombeo de agua en instalaciones domésticas, riego del jardín, pequeños sistemas de riego, trasvase de depósitos, etc.

Las bombas **Sanijet** son adecuadas para uso doméstico o comercial.

Las bombas **Sanijet** no son adecuadas para instalación en exteriores, en salas húmedas y zonas con riesgo de explosión.

Están prohibidos los siguientes líquidos y sustancias:

- aguas residuales que contengan sustancias que ataquen o dañen los materiales de la bomba,
- aguas residuales fecales,
- aguas con sólidos, materiales fibrosos, alquitrán, arena, cemento, cenizas, papel grueso, toallitas desechables, cartón, escombros, residuos, despojos, grasas, aceites,
- líquidos inflamables y explosivos.

3.2 PRINCIPIO DE FUNCIONAMIENTO

Sanijet 4-50 PC2 es equipado con:

- una bomba centrífuga eléctrica horizontal autocebante **Sanijet 4-50** con inyector incorporado, para alturas de aspiración de hasta 8 m,
- un interruptor **Presscontrol 2** que arranca y apaga automáticamente la bomba, la protege contra el funcionamiento en seco y amortigua el golpe de ariete. **PC2** consta de un manómetro, una válvula de retención, una

unidad electrónica de control de caudal y un interruptor de rearme que cortocircuita el sistema electrónico.

Presscontrol 2 pone en marcha la bomba en función de la presión cuando se abre un punto de agua conectado. Cuando todos los puntos de extracción están cerrados y no hay más caudal, la bomba se para automáticamente. Si se extrae un caudal superior a 0,5 L/min, la bomba funciona de forma continua.

Cuando se abre un punto de extracción y el nivel nivel de agua insuficiente en el lado de aspiración, el interruptor se detiene la bomba (protección contra el funcionamiento en seco): a continuación, **Presscontrol 2** realiza automáticamente tres intentos de puesta en marcha. Si el tercer intento de arranque falla, la bomba se para definitivamente.

Sanijet 4-50 PC2 no requiere presión de gas ni tienen reserva de agua, lo que significa que no necesitan arranques frecuentes en caso de pequeñas fugas en la instalación.

3.6 VISIÓN GENERAL

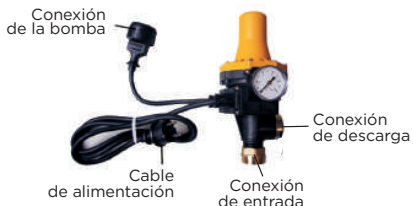
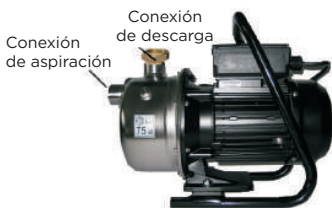

4. INSTALACIÓN

PELIGRO



⇒ No realice la conexión eléctrica hasta que la instalación esté completa.

PELIGRO



Bomba dañada.

¡Peligro de muerte por descarga eléctrica!

⇒ Antes de la instalación, compruebe que la bomba no tenga daños externos.

3.3 DATOS TÉCNICOS

BOMBA	SANIJET 4-50
Potencia absorbida PI (kW)	1
Tensión U (V)	230
Frecuencia f (Hz)	50
Máxima intensidad absorbida I _N (A)	5,2
Caudal máximo Q _{max} (m ³ /h)	3,6
Evacuación vertical máx. H _{max} (m)	50
Temperatura máxima del líquido T _{max} (°C)	40
Conexión de descarga	1" IG
Conexión de aspiración	1" IG
Peso (kg)	11,8
Modo de funcionamiento	S2 90 min
Índice de protección	IP55
Presión máxima de funcionamiento (bar)	8

PRESSCONTROL	PC2
Presión de enclavamiento (bar)	2,4
Diferencia entre parar y rearmar (bar)	0,7
Presión máxima de funcionamiento (bar)	10
Caudal min. (L/min)	0,5
Caudal máximo Q _{max} (m ³ /h)	8
Temperatura máxima del líquido T _{max} (°C)	60
Tensión U (V)	230
Frecuencia f (Hz)	50-60
Máxima intensidad absorbida I _N (A)	10
Longitud del cable de alimentación (m)	1,5
Cable de conexión a la bomba	H07 RN-F
Longitud cable de conexión a la bomba (m)	0,3
Índice de protección	IP54
Conexión de aspiración	1" AG
Conexión de descarga	1" IG

3.4 CURVAS DE CAUDAL Véase pág. 6

3.5 DIMENSIONES Véase pág. 6

4.1 REQUISITOS PARA LA INSTALACIÓN

La bomba debe instalarse en un lugar fresco y protegido de las heladas (T>5 °C).

Instalar la bomba sobre una superficie plana y horizontal.

Ejemplo de instalación:

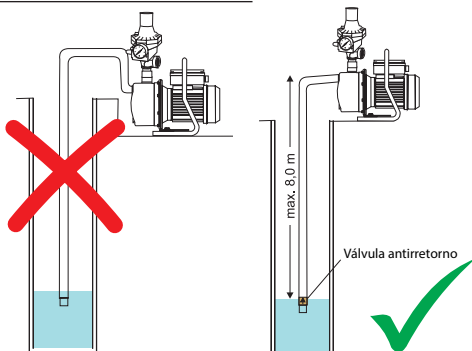

4.2 PREPARACIÓN

Cambiar la orientación de **Presscontrol 2**

PC2 se puede orientar con la salida hacia la izquierda o hacia la derecha.

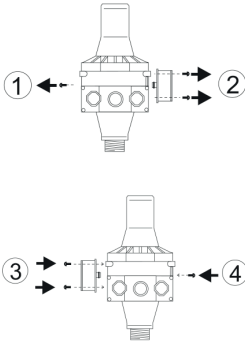

1. Desenroscar el tornillo de bloqueo.
2. Desenroscar el manómetro.
3. Volver a colocar el manómetro y el tornillo de bloqueo en el lado opuesto al que estaban.
4. Volver a enroscarlos.

Instalación del interruptor

1. Instalar el interruptor en la conexión de descarga de la bomba. Atornillar.
2. Introducir el enchufe eléctrico macho de la bomba en el enchufe eléctrico hembra del interruptor (cable corto).
3. Instalar la bomba sobre una superficie plana y horizontal.

IMPORTANTE

Es imprescindible respetar el sentido de montaje del interruptor:

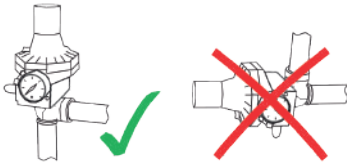

Presscontrol 2 debe montarse verticalmente.

4.3 CONEXIÓN HIDRÁULICA

Las conexiones de las tuberías deben ser perfectamente estancas.

4.3.1 CONEXIÓN DE LA ASPIRACIÓN

AVISO

Instalación de filtros y contadores en la tubería de entrada.



Riesgo de obstrucción y atasco de la bomba.

Resistencia al flujo.

⇒ No instalar filtros finos, contadores de agua, etc. en la tubería de aspiración de la bomba.

El material de la tubería de aspiración debe ser resistente a la presión negativa.

La tubería de aspiración debe terminar al menos 25 cm por debajo del nivel del agua para evitar la formación de remolinos y la consiguiente entrada de aire.

El diámetro interior de la tubería de aspiración debe ser como mínimo igual al diámetro interior del orificio de aspiración.

Realizar el tendido de la tubería de aspiración con una pendiente ascendente constante (mín. 2 %) hacia la bomba.

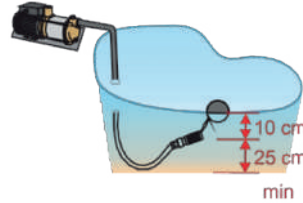

Elegir el punto de aspiración de forma que la bomba reciba siempre agua limpia y no contaminada. La bomba no debe aspirar sedimentos del

suelo. Es aconsejable colocar un filtro con un tamaño de malla de entre 1 y 3 mm.

Si se requiere un filtro adicional, instálelo en la tubería de descarga.

Cuando se bombee a un depósito sin presión (por ejemplo, una cisterna), debe instalarse una válvula de retención en la tubería de aspiración.

Sellar la conexión de la tubería de aspiración de la bomba con un sellador de roscas. Puede utilizarse cinta de teflón.

Nota: Al instalar la tubería de aspiración, puede entrar suciedad en la misma. Antes de conectar la tubería de aspiración a la bomba, no hay que olvidar purgarla.

4.3.2 CONEXIÓN DE DESCARGA

El diámetro de la tubería de descarga debe ser igual al diámetro interior del puerto de descarga de la bomba (1"). Sujetar el manguito al apretarlo. Sellar la conexión de la tubería de aspiración en la bomba con un sellador de roscas, preferiblemente un hilo de PTFE (p. ej., Loctite 55).

Se recomienda instalar una válvula de cierre en la tubería de descarga para facilitar los trabajos de mantenimiento.

En la tubería de descarga puede instalarse un filtro con un tamaño de malla inferior a 1 mm. En este caso, utilizar un filtro de lavado inverso para facilitar la limpieza regular del filtro.

4.4 CONEXIÓN ELÉCTRICA

PELIGRO



⇒ Las conexiones eléctricas no deben estar expuestas a la humedad.

PELIGRO

Trabajos de conexión eléctrica realizados por personal no cualificado.



¡Peligro de muerte por descarga eléctrica!

⇒ La conexión eléctrica debe realizarse por un electricista cualificado y habilitado.

⇒ La instalación eléctrica debe adecuarse a las normas vigentes en el país.

El circuito de alimentación del aparato debe conectarse a tierra (clase I) y protegerse con un diferencial de alta sensibilidad (30 mA). Conecte el dispositivo a la red según las normas del país correspondiente. La conexión debe servir exclusivamente para la alimentación del aparato. Si el cable de alimentación está dañado, debe reemplazarlo el fabricante, su servicio posventa o personas de similar cualificación para evitar cualquier peligro. El aparato debe instalarse de tal manera que la clavija de la toma de corriente sea accesible. Véase el esquema eléctrico de la página 7.

5. PUESTA EN SERVICIO

AVISO



⇒ No ponga en marcha la bomba con la válvula cerrada.

⇒ Evite el funcionamiento en seco sin el líquido bombeado.

Comprobar que el eje del motor gire libremente:

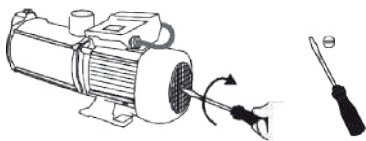

Compruebe la estanqueidad de la tubería de aspiración para garantizar el autocebado de la bomba.

Llenar el cuerpo de la bomba:

- Desenroscar el tapón de llenado.

- Llenar la carcasa de la bomba y la tubería de aspiración.

- Volver a enroscar el tapón de llenado.

- Abrir todas las válvulas de cierre en todas las tuberías de aspiración y descarga.

- Abrir los puntos de extracción.

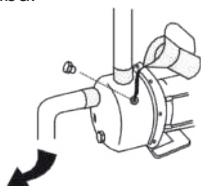

- Conectar la toma.

- Arrancar la bomba.

Si la bomba ha funcionado correctamente durante 3 minutos, la bomba está lista para su uso.

Nota: dependiendo de la longitud de la tubería de aspiración, la bomba puede tardar hasta 5 minutos en arrancar.

Si la bomba no funciona, llenarla de nuevo.

Si la bomba aún no funciona, verificar:

- que la junta en el nivel de aspiración no tenga fugas,

- que el filtro no esté obstruido,

- que el tubo de aspiración no esté doblado,

- que la altura máxima de aspiración no supere el rango de funcionamiento.

Tras estas comprobaciones, si la instalación no funciona correctamente, consultar el apartado 8.

6. UTILIZACIÓN

PELIGRO



Incluso un dispositivo que funcione automáticamente, como una bomba, no debe dejarse desatendido durante largos periodos. Si se tiene previsto alejarse del dispositivo durante un periodo prolongado, desconectar la alimentación eléctrica.

PELIGRO



Está prohibido utilizar la bomba para vaciar lavabos, piscinas... cuando haya personas en el agua.

La temperatura del líquido bombeado no debe superar los 40°C.

La instalación funciona automáticamente.

7. MANTENIMIENTO

PELIGRO



⇒ ¡Desconectar eléctricamente antes de cualquier intervención!

AVISO



Sistema de filtración no mantenido.

Riesgo de daños en la bomba.

⇒ Limpie regularmente los dispositivos de filtración.

7.1 AUSENCIA E HIBERNACIÓN

Si existe riesgo de congelación, drenar la bomba desenroscando el tapón de drenaje:

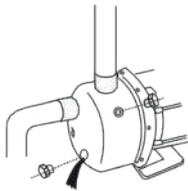

Si la instalación no se utiliza durante un periodo prolongado, drenar, limpiar y almacenar la bomba (ver 2.3).

7.2 INSPECCIÓN

Comprobar periódicamente el funcionamiento de la bomba: evacuación, estanqueidad de las conexiones, ausencia de ruidos de flujo.

Controlar y limpiar periódicamente los dispositivos de filtración instalados en las tuberías de aspiración y/o descarga.

8. INCIDENTES : CAUSAS, RESOLUCIONES

PELIGRO



⇒ ¡Desconectar eléctricamente antes de cualquier intervención!

ANOMALÍA	CAUSA	REMEDIO
El motor no gira	Sin tensión o tensión demasiado baja	Compruebe la alimentación eléctrica Conecte el enchufe.
	El interruptor térmico detiene la bomba (impulsor bloqueado)	Contactar con el servicio postventa
La bomba no aspira	Filtro de aspiración obstruido	Limpiar el filtro
	Válvula de aspiración emergida	Colocar el filtro de aspiración bajo el agua
	Impulsor de bomba sin agua	Llenar la bomba con agua, llenar el tubo de aspiración. Limpiar/abrir.
	Aire en la tubería de aspiración	Compruebe si hay fugas en la tubería de aspiración.
	Altura de aspiración demasiado alta	Compruebe la altura de aspiración, cambie la ubicación si es necesario.
La bomba gira y se detiene.	Protección del motor activada (sobrecalentamiento, bloqueo, etc.)	Contactar con el servicio postventa

ANOMALÍA	CAUSA	REMEDIO
Caudal insuficiente	Altura de aspiración demasiado alta	Compruebe la altura de aspiración, cambie la ubicación si es necesario.
	Filtro de aspiración obstruido	Limpiar el filtro
	Caída del nivel de agua	Instale la válvula de aspiración más abajo.
	Obstrucción de la bomba	Contactar con el servicio postventa
El interruptor térmico detiene la bomba después de que el motor emita un breve zumbido	Condensador defectuoso	Póngase en contacto con el servicio postventa para su sustitución.

9. NORMAS

Este aparato cumple la directiva europea de baja tensión y las normas europeas sobre la seguridad eléctrica y la compatibilidad electromagnética.

10. ELIMINACIÓN



Este aparato no puede desecharse con otros residuos domésticos. Debe trasladarse a un punto de reciclaje para equipos eléctricos. Sus materiales y componentes son reutilizables. La eliminación de residuos eléctricos y electrónicos, el reciclaje y cualquier forma de valorización de los dispositivos utilizados contribuyen a la preservación de nuestro medio ambiente.

11. GARANTÍA

El aparato está garantizado durante tres años a partir de la fecha de compra, a condición de que se instale, use y mantenga de acuerdo al presente manual.

1. SICUREZZA

1.1 Identificazione degli avvisi

	Significato
PERICOLO	Questo termine definisce un pericolo derivante da rischi elevati che potrebbero portare alla morte o lesioni gravi, se non evitati.
AVVERTENZA	Questo termine definisce un rischio medio che può portare a lesioni da lievi a gravi se non viene evitato.
AVVISO	Questo termine definisce un pericolo a basso rischio che può portare a lesioni lievi se non viene evitato.
	Avvertimento di un pericolo generale. Il pericolo è specificato dalle indicazioni fornite nella tabella.
	Questo simbolo indica i pericoli insiti alla tensione elettrica e fornisce informazioni sulla protezione contro la sovratensione.

1.2 Aspetti generali

Questo manuale d'uso ed montaggio contiene istruzioni importanti da seguire durante l'installazione, l'uso e la manutenzione di Sanijet 4-50 PC2. L'osservazione di queste istruzioni è la garanzia di un funzionamento sicuro e impedisce danni fisici e materiali.

Prima di installare e mettere in funzione l'apparecchio, il personale/l'operatore qualificato deve leggere e capire le presenti istruzioni nella loro integralità.

Si devono rispettare non solo le istruzioni di sicurezza generali elencate in questo punto principale, ma anche le istruzioni di sicurezza

speciali inserite in altri punti principali.

1.3 Uso conforme

Utilizzare l'apparecchio esclusivamente nei campi di applicazione descritti nella documentazione.

L'apparecchio può essere fatto funzionare solo in perfette condizioni tecniche.

La pompa deve pompare esclusivamente i liquidi descritti nella documentazione.

La pompa non deve mai funzionare senza alcun liquido pompato.

Non superare mai i limiti d'utilizzo definiti nella documentazione.

Il funzionamento sicuro dell'apparecchio è garantito solo se viene utilizzata in conformità con queste istruzioni.

1.4 Qualificazione e formazione del personale

Il personale addetto al funzionamento, alla manutenzione, all'ispezione e al montaggio deve essere adeguatamente qualificato per questi lavori. L'ambito di responsabilità, competenza e supervisione del personale devono essere regolamentati con cura dal gestore. Se il personale non dispone delle conoscenze necessarie, deve essere addestrato e istruito. Se necessario, ciò può essere fatto dal produttore/fornitore per conto del gestore della macchina. Inoltre, il gestore deve assicurarsi che il contenuto delle istruzioni per l'uso sia pienamente compreso dal personale.

1.5 Lavorare in sicurezza

Rispettare le indicazioni di sicurezza contenute nelle presenti istruzioni per l'uso, le norme antinfortunistiche nazionali vigenti e le eventuali norme interne di lavoro, operative e di sicurezza dell'operatore.

Note applicate direttamente alla macchina (ad es. freccia direzionale) devono essere osservati e tenuti in condizioni di piena leggibilità.

1.6 Istruzioni di sicurezza per l'operatore/utente

Se parti calde o fredde della macchina comportano rischi, queste parti devono essere protette dal contatto a cura del cliente.

La protezione contro il contatto con parti in movimento (ad es. giunto) non deve essere rimossa durante il funzionamento della macchina.

Le perdite (ad es. della guarnizione per alberi) di materiali pericolosi (ad es. esplosivi, tossici, caldi) devono essere rimosse in modo che non sussistano pericoli per le persone o per l'ambiente. Devono essere rispettate le disposizioni di legge.

Prendete le misure necessarie per escludere i pericoli legati all'alimentazione. Osservare le norme locali in vigore.

1.7 Avvertenze di sicurezza per il gestore/operatore

Utilizzare esclusivamente pezzi originali e riconosciuti dal fabbricante. L'utilizzo di altri pezzi annullerà la responsabilità del fabbricante per ogni eventuale danno ivi derivante.

Il gestore deve assicurarsi che

tutti i lavori di manutenzione, ispezione e installazione siano eseguiti da personale specializzato, autorizzato e qualificato, che si sia sufficientemente informato con uno studio approfondito delle istruzioni per l'uso.

Utilizzare l'apparecchio esclusivamente nei campi di applicazione descritti nella documentazione.

I lavori sulla macchina devono essere eseguiti solo a macchina ferma. Attenersi scrupolosamente alla procedura descritta nelle istruzioni per l'uso per l'arresto della macchina.

Le pompe o le unità di pompaggio che trasportano fluidi pericolosi per la salute devono essere decontaminate. Immediatamente dopo il completamento dei lavori, tutti i dispositivi di sicurezza e di protezione devono essere rimontati o messi in funzione.

Prima della (ri)messa in servizio è necessario rispettare i punti elencati nella sezione di messa in servizio.

L'apparecchio deve funzionare solo con un relè di protezione del motore che deve essere riattivato manualmente dopo un guasto.

1.8 Rischi e conseguenze del mancato rispetto delle istruzioni del manuale per l'uso

L'inosservanza di questo manuale d'uso e di montaggio si traduce nella perdita dei diritti di garanzia, danni e interessi.

Il mancato rispetto delle istruzioni di sicurezza può mettere in pericolo le

persone, l'ambiente e la macchina.

2. TRASPORTO, STOCCAGGIO

2.1 ISPEZIONE AL RICEVIMENTO

- La pompa deve essere ispezionata per assicurarsi che non vi siano danni.
- In caso di danni, annotarli in dettaglio e notificarli immediatamente per iscritto al rivenditore.

2.2 TRASPORTO

AVVERTENZA

Caduta della pompa.

Rischio di lesioni se la pompa è fatta cadere!

- ⇒ Osservare il peso indicato.
- ⇒ Non appendere la pompa dal cavo di alimentazione.
- ⇒ Utilizzare mezzi di trasporto adeguati.



- Controllare che la pompa non presenti danni da trasporto.
- Non urtare la pompa.
- Non appendere la pompa dal cavo di alimentazione.

2.3 STOCCAGGIO

Conservare in un luogo fresco, buio, asciutto e al riparo dal gelo.

In caso di stoccaggio per un periodo prolungato (più di 3 mesi), trattare tutte le parti metalliche nude che non siano in acciaio inox con un prodotto conservante. Controllare il trattamento conservativo ogni 3 mesi e rinnovarlo se necessario.

Dopo uno stoccaggio prolungato, le pompe devono essere controllate prima della (ri) messa in servizio. Controllare che l'albero motore giri liberamente:

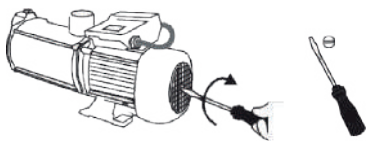

3. DESCRIZIONE

3.1 APPLICAZIONE

Sanijet 4-50 è un sistema di pompe destinato al pompaggio di acqua pulita (limpida) o leggermente contaminata, per il pompaggio di acqua in impianti domestici, l'irrigazione di giardini, piccoli impianti di irrigazione, travaso di serbatoi ecc.

Le pompe **Sanijet** sono adatte per uso

domestico o commerciale.

Le pompe **Sanijet** sono adatte per uso domestico o commerciale, ma non per l'installazione all'esterno, in ambienti umidi e in zone a rischio di esplosione.

Limiti di applicazione:

I liquidi e le sostanze seguenti sono vietati:

- acque reflue contenenti sostanze che attaccano o danneggiano i materiali della pompa,
- acque reflue fecali,
- liquidi con solidi, materiali fibrosi, catrame, sabbia, cemento, cenere, carta grossolana, panni monouso, cartone, detriti, rifiuti, frattaglie, grasso, oli,
- liquidi infiammabili ed esplosivi.

3.2 PRINCIPIO DI FUNZIONAMENTO

Sanijet 4-50 PC2 è dotata di:

- un'elettropompa centrifuga autoadescente orizzontale **Sanijet 4-50**, con iniettore integrato, per altezze di aspirazione fino a un massimo di 8 m,
- interruttore automatico **Presscontrol 2**.

L'interruttore accende e spegne automaticamente la pompa, la protegge dal funzionamento a secco e attutisce i colpi d'ariete.

L'interruttore automatico **Presscontrol 2** è composto da un manometro, una valvola di ritegno, un comando elettronico per il controllo del flusso e un interruttore di ripristino che mette in cortocircuito l'elettronica.

Presscontrol 2 avvia la pompa in funzione della pressione all'apertura di un punto d'acqua collegato. Quando tutti i punti di prelievo sono chiusi e non c'è più flusso, la pompa si spegne automaticamente. Se la portata supera 0,5 l/min, la pompa funziona in modo continuativo. Se si apre un punto di prelievo e il livello dell'acqua sul lato di aspirazione è insufficiente, l'interruttore spegne la pompa (protezione contro il funzionamento a secco): effettua quindi automaticamente tre tentativi di riavvio. Se il terzo tentativo di riavvio fallisce, la pompa si spegne definitivamente.

Sanijet 4-50 PC2 non necessitano di pressione del gas e non dispongono di riserva d'acqua, il che evita accensioni frequenti in caso di piccole perdite nell'impianto.

3.3 CARATTERISTICHE TECNICHE

POMPA	SANIJET 4-50
Potenza assorbita P _I (kW)	1
Tensione U (V)	230
Frequenza f (Hz)	50
Intensità assorbita I _N (A)	5,2

POMPA	SANIJET 4-50
Portata massima Qmax (m ³ /h)	3,6
Evacuazione verticale max. Hmax (m)	50
Temperatura massima consentita del liquido Tmax (°C)	40
Raccordo di scarico	1" IG
Raccordo di aspirazione	1" IG
Peso (kg)	11,8
Servizio	S2 90 min
Indice di protezione	IP55
Pressione massima di esercizio (bar)	8

PRESSCONTROL	PC2
Pressione di innesto (bar)	2,4
Differenza tra spegnimento e riavvio (bar)	0,7
Pressione massima di esercizio (bar)	10
Portata min. (L/min)	0,5
Portata massima Qmax (m ³ /h)	8
Temperatura massima consentita del liquido Tmax (°C)	60
Tensione U (V)	230
Frequenza f (Hz)	50-60
Intensità assorbita I _N (A)	10
Lunghezza del cavo di alimentazione (m)	1,5
Cavo di collegamento alla pompa	H07 RN-F
Lunghezza cavo collegamento alla pompa (m)	0,3
Indice di protezione	IP54
Raccordo di aspirazione	1" AG
Raccordo di scarico	1" IG

3.4 CURVE DI PRESTAZIONI Vedi pag. 6

3.5 DIMENSIONI Vedi pag. 6

3.6 PANORAMICA



4. INSTALLAZIONE

PERICOLO



⇒ Non effettuare i collegamenti elettrici prima di aver completato l'installazione.

PERICOLO



Pompa danneggiata.

Rischio di morte per scossa elettrica.

⇒ Prima della installazione, verificare che la pompa non sia danneggiata esternamente.

4.1 PREREQUISITI ALL'INSTALLAZIONE

La pompa deve essere installata all'interno in un luogo fresco e al riparo dalle basse temperature ($T > 5\text{ }^{\circ}\text{C}$).

Installare la pompa su una superficie piana e orizzontale.

Esempio di installazione:

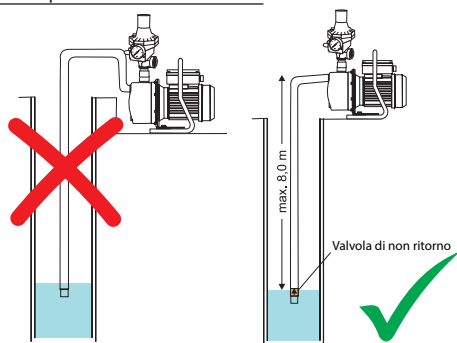

4.2 PREPARAZIONE

Modifica dell'orientamento del **Presscontrol 2**

Il **Presscontrol 2** può essere orientato con l'uscita a sinistra o a destra.

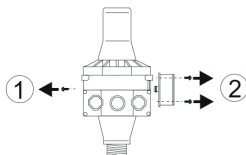

1. Svitare la vite di bloccaggio.

2. Svitare il manometro.

3. Posizionare il manometro e la vite di bloccaggio sul lato opposto rispetto alle rispettive posizioni iniziali.

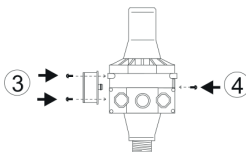

4. Riavvitarli.

Installazione dell'interruttore

Installare l'interruttore sul raccordo di scarico della pompa. Avvitare.

Inserire la spina elettrica maschio della pompa nella presa elettrica femmina dell'interruttore (cavo corto).

Installare la pompa su una superficie piana e orizzontale.

IMPORTANTE

Rispettare rigorosamente la direzione di montaggio dell'interruttore:

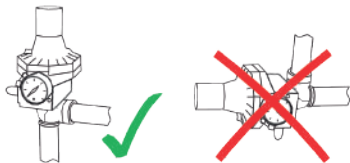

Il **Presscontrol 2** deve essere montato verticalmente

4.3 COLLEGAMENTO IDRAULICO

I collegamenti dei tubi devono essere completamente ermetici.

4.3.1 COLLEGAMENTO DELL'ASPIRAZIONE

AVVISO



Installazione di filtri, contatori sul tubo di ingresso.

Rischio di ostruzione e intasamento della pompa.

Resistenza al deflusso.

⇒ Non installare filtri fini, contatori dell'acqua, ecc. sul tubo di aspirazione della pompa.

Il materiale del tubo di aspirazione deve essere resistente alla depressione.

Il tubo di aspirazione deve terminare ad almeno 25 cm sotto il livello dell'acqua per evitare la formazione di vortici e di conseguenza l'ingresso di aria.

Il diametro interno del tubo di aspirazione deve essere grande almeno quanto il diametro interno della bocchetta di aspirazione.

Posare il tubo di aspirazione con pendenza costante verso l'alto (almeno il 2%) in direzione della pompa.

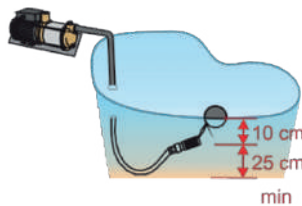

La bocchetta di aspirazione sommersa deve essere posizionata in modo da fornire alla pompa acqua limpida e non contaminata.

Si consiglia di dotarla di un filtro a maglie di dimensioni tra 1 e 3 mm.

Se è necessario un filtro supplementare, installarlo sul tubo di mandata.

In caso di pompaggio in un serbatoio senza

pressione (ad esempio una cisterna), è necessario installare una valvola di ritegno sul tubo di aspirazione.

Sigillare il raccordo del tubo di aspirazione sulla pompa con sigillante per filettature. È possibile utilizzare il nastro in teflon.

Nota: durante l'installazione lo sporco potrebbe penetrare nel tubo di aspirazione. Ricordarsi di sciacquare il tubo di aspirazione prima di collegarlo alla pompa.

4.3.2 COLLEGAMENTO DELLO SCARICO

Il diametro del tubo di scarico deve essere uguale al diametro interno della bocca di scarico della pompa (1"). Durante il serraggio mantenere il manico. Sigillare il raccordo del tubo di aspirazione della pompa con un sigillante per filettature, preferibilmente un filo in PTFE (ad es. Loctite 55).

Per facilitare gli interventi di manutenzione si consiglia di installare una valvola di arresto sul tubo di scarico.

È possibile installare sul tubo di scarico un filtro con maglie inferiori a 1 mm. In questo caso, utilizzare un filtro a risciacquo inverso per facilitare la pulizia regolare del filtro.

4.4 COLLEGAMENTO ELETTRICO

PERICOLO



Lavori di collegamento elettrico effettuati da una persona non qualificata.

Rischio di morte per elettrocuzione!
⇒ Il collegamento elettrico deve essere effettuato da un elettricista qualificato e abilitato.

⇒ L'installazione elettrica deve essere conforme alle norme applicabili nel vostro paese.

PERICOLO



⇒ I collegamenti elettrici non devono essere esposti all'umidità.

L'alimentazione elettrica deve essere di classe I. L'apparecchio deve essere collegato a una cassetta di giunzione con messa a terra. Il circuito di alimentazione elettrica deve essere protetto da un disgiuntore differenziale ad elevata sensibilità da 30 mA. Collegare l'apparecchio alla rete elettrica secondo le norme vigenti nel paese. Il collegamento deve essere utilizzato esclusivamente per l'alimentazione elettrica dell'apparecchio. Se il cavo di alimentazione è danneggiato, deve essere sostituito con un cavo o un gruppo speciale disponibile presso il fabbricante

o il suo servizio di assistenza postvendita. L'apparecchio deve essere posizionato in maniera tale che la spina collegata alla presa di corrente sia accessibile.

Vedere lo schema di cablaggio a pagina 7.

5. MESSA IN FUNZIONE

AVVISO



- ⇒ Evitare il funzionamento della pompa a valvola chiusa.
- ⇒ Evitare il funzionamento a secco senza liquido pompato.

Controllare che l'albero motore giri liberamente:

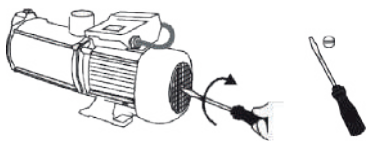

Controllare che la tubazione di aspirazione non presenti perdite per garantire l'autoadescamento della pompa.

Riempire il corpo della pompa:

- Svitare il tappo di riempimento.
- Riempire d'acqua la pompa e il tubo di aspirazione.

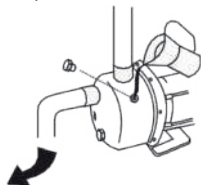

- Riavvitare il tappo.
- Aprire tutte le valvole di arresto sui tubi di aspirazione e scarico.
- Aprire il punto di prelievo.
- Collegare la spina.
- Accendere la pompa.

Se la pompa ha funzionato correttamente per 3 minuti, la pompa è pronta per l'uso.

Nota: a seconda della lunghezza del tubo di aspirazione, possono essere necessari fino a 5 minuti per avviare la pompa.

Se la pompa non funziona, riempiarla nuovamente.

Se la pompa continua a non funzionare, controllare:

- che la guarnizione a livello di aspirazione non perda,
- che il filtro non sia ostruito,
- che il tubo di aspirazione non sia piegato,
- che l'altezza massima di aspirazione non sia superiore al campo di utilizzo.

Dopo questi controlli, se l'apparecchio non funziona correttamente, consultare il paragrafo 8.

6. UTILIZZO

PERICOLO



Anche un dispositivo a funzionamento automatico come una pompa, non deve essere lasciato incustodito per un lungo periodo di tempo. Se si deve lasciare il dispositivo incustodito a lungo, spegnerlo.

PERICOLO



È vietato utilizzare la pompa per svuotare bacini, piscine... quando ci sono persone in acqua.

La temperatura del liquido pompato non deve superare i 40°C.

L'impianto funziona automaticamente.

7. PULIZIA/MANUTENZIONE

PERICOLO



⇒ Scollegare l'alimentazione elettrica prima di intervenire sull'apparecchio!

AVVISO



Sistema di filtrazione non mantenuto

Rischio di danni alla pompa
⇒ Pulire regolarmente i dispositivi di filtrazione.

7.1 ASSENZA E SVERNAMENTO

Se esiste il rischio di congelamento, svuotare la pompa svuotando il tappo di scarico:

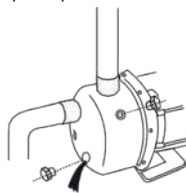

Se l'impianto non viene utilizzato per un periodo prolungato, svuotare la pompa, pulirla e immagazzinarla (vedere 2.3).

7.2 ISPEZIONE

Controllare regolarmente il funzionamento della pompa.

Controllare e pulire regolarmente eventuali dispositivi di filtraggio installati sulle tubature di aspirazione e/o scarico.

8. INCIDENTI: CAUSE, RISOLUZIONI

PERICOLO	
	⇒ Scollegare l'alimentazione elettrica prima di intervenire sull'apparecchio!

ANOMALIA	CAUSA	RIMEDIO
Il motore non gira	Assenza di tensione o tensione troppo bassa	Controllare la fonte di alimentazione Collegare la spina.
	Il termoregolatore ha spento il motore (girante bloccata)	Contattare il servizio post-vendita
La pompa non aspira	Filtro di aspirazione intasato	Pulire il filtro
	La valvola di aspirazione non è sommersa	Immergere la valvola di aspirazione
	Girante della pompa priva di acqua	Riempire la pompa con acqua, riempire il tubo di aspirazione. Pulire/aprire.
	Aria nel tubo di aspirazione	Controllare che il tubo di aspirazione non presenti perdite.
	Altezza di aspirazione troppo alta	Controllare l'altezza di aspirazione e, se necessario, modificarne la posizione.
La pompa gira e si spegne.	Il termoregolatore ha spento il motore (surriscaldamento girante bloccata...)	Contattare il servizio post-vendita
Flusso insufficiente	Altezza di aspirazione troppo alta	Controllare l'altezza di aspirazione e, se necessario, modificarne la posizione.
	Filtro di aspirazione intasato	Pulire il filtro
	Livello dell'acqua in calo	Installare la valvola di aspirazione più in basso.
	Intasamento della pompa	Contattare il servizio post-vendita
L'interruttore termico spegne la pompa dopo un breve ronzio del motore	Condensatore difettoso	Contattare il servizio post-vendita per la sostituzione.

9. NORME

Questo apparecchio è conforme alla direttiva europea sulla bassa tensione, e risponde alle norme europee sulla sicurezza elettrica e la compatibilità elettromagnetica.

10. SMALTIMENTO A FINE VITA



L'apparecchio non deve essere smaltito come un rifiuto domestico, ma deve essere conferito in un punto di riciclo per apparecchiature elettriche. I materiali e i componenti dell'apparecchio sono riutilizzabili.

Lo smaltimento dei rifiuti elettrici ed elettronici, il riciclo e il recupero di qualsiasi forma di dispositivi usati contribuisce alla preservazione dell'ambiente.

11. GARANZIA

L'apparecchio è garantito due anni dalla data d'acquisto a condizione di una installazione, un utilizzo e una manutenzione conformi alle presenti istruzioni.

1. ALGEMEEN

1.1 Identificatie van de waarschuwingen

	Significatie
GEVAAR	Dit woord wijst op een gevaarlijke situatie met een hoog risico die, wanneer ze niet wordt vermeden, zal leiden tot de dood of een ernstige verwonding.
WAARSCHUWING	Dit woord wijst op een gevaarlijke situatie met een middelmatig risico die, wanneer ze niet wordt vermeden, zou kunnen leiden tot de dood of een ernstige verwonding.
MELDING	Waarschuwing inzake een risico voor de machine en de werking ervan.
	Waarschuwing voor een algemeen gevaar. Het gevaar wordt aangegeven door de informatie in de tabel.
	Waarschuwing voor gevaren door elektrische spanning en informatie over bescherming tegen elektrische spanning.

1.2 Algemene punten

Deze gebruikers- en installatiehandleiding bevat belangrijke op te volgen instructies voor de montage, het gebruik en het onderhoud van het **Sanijet** pomp. Het opvolgen van deze instructies garandeert een veilig gebruik en voorkomt letsel en schade aan het eigendom.

Gelieve de veiligheidsinstructies van elke sectie op te volgen.

Het gekwalificeerde personeel/de gebruiker dient al deze instructies te lezen en te begrijpen alvorens het

pomp te monteren en in werking te stellen.

1.3 Doel van gebruik

Gebruik het apparaat voor de toepassingen zoals in deze documentatie beschreven worden. Het apparaat mag enkel worden gebruikt in perfecte technische staat.

Het pomp mag enkel worden gebruikt om de vloeistoffen die beschreven zijn in deze documentatie te pompen.

De pomp mag alleen de in deze documentatie beschreven vloeistoffen verpompen.

Het apparaat mag nooit gebruikt worden zonder te pompen vloeistof.

Overschrijd nooit de gebruikslimiet beschreven in deze documentatie.

De veilige werking van de apparaat is alleen gewaarborgd wanneer deze wordt gebruikt in overeenstemming met deze instructies.

1.4 Kwalificatie en opleiding van het personeel

Het personeel voor bediening, onderhoud, inspectie en montage moet de overeenkomstige kwalificaties voor deze werken hebben. Verantwoordelijkheidsbereik, bevoegdheid en de controle van personeel moeten door de operator precies geregeld zijn. Is bij het personeel niet de nodige kennis voorhanden, dan moet dit geschoold en opgeleid worden. Dit kan, indien vereist, in opdracht van de bediener van de machine door de fabricant/leverancier gebeuren.

Verder moet door de bediener verzekerd worden, dat de inhoud van de gebruikshandleiding door het personeel volledig verstaan wordt.

1.5 Veiligheidsbewust werken

De veiligheidsinstructies die in deze gebruikshandleiding zijn opgelijst, de bestaande nationale voorschriften voor het vermijden van ongevallen alsook eventuele interne werk-, werkings- en veiligheidsvoorschriften van de operator moeten in acht genomen worden.

Direct aan de machine aangebrachte aanwijzingen zoals bv. draairichtingspijl, kenteken van vloeistofaansluitingen, moeten absoluut gevolgd en in volledig leesbare toestand worden gehouden.

1.6 Veiligheidsinstructies voor de eigenaar/bediener

Leiden warme of koude machineonderdelen tot gevaar, dan moeten deze onderdelen op de bouwwerf tegen aanraken beveiligd zijn.

Contactbescherming voor delen die bewegen (bv. koppeling) mag bij een werkende machine niet verwijderd worden.

Lekkages (bv. van de asdichting) van gevaarlijke transportgoederen (bv. explosief, giftig, warm) moeten zo afgevoerd worden, dat geen gevaar voor personen en milieu ontstaat. Wettelijke bepalingen moeten ingehouden worden.

Gevaren door elektrische energie zijn uit te sluiten.

1.7 Veiligheidsinstructies voor onderhoud, inspectie en montage

Iedere wijziging aan het pompstation maakt de garantie ongeldig. Gebruik enkel originele onderdelen of onderdelen die zijn goedgekeurd door de fabrikant. Bij het gebruik van andere onderdelen is de fabrikant niet verantwoordelijk voor enige hieruit resulterende schade.

De eigenaar moet ervoor zorgen, dat alle onderhouds-, inspectie- en montage werken door geautoriseerd en gekwalificeerd vakpersoneel uitgevoerd worden, dat zich door uitvoerige studie van de gebruiksaanwijzing voldoende heeft geïnformeerd.

Schakel het apparaat uit en trek de stekker van het pompstation uit alvorens ermee aan de slag te gaan. De procedure voor het uitschakelen van het apparaat zoals beschreven in deze gebruikershandleiding dient te worden gevolgd.

Pompen of pomptoestellen, die middelen vervoeren die schadelijk zijn voor de gezondheid, moeten ontsmet worden. Onmiddellijk na beëindigen van de werken moeten alle veiligheids- en bescherminstallaties terug aangebracht resp. in functie gesteld worden.

Voor de (her)inbedrijfstelling moeten de opgelijste punten in het hoofdstuk inbedrijfstelling in acht genomen worden.

De bedrijfsveiligheid van de geleverde machine is enkel bij doelgericht gebruik conform van de gebruikshandleiding gegarandeerd. De grenswaardes die aangegeven zijn in het bestek mogen in geen geval overschreden worden.

De apparaat mag alleen worden gebruikt met een motorbeveiligingsrelais dat na het optreden van een storing handmatig weer moet worden ingeschakeld.

1.8 Gevaren bij niet beachten van de veiligheidsinstructies

Het niet in acht nemen van veiligheidsinstructies kan leiden tot het verlies van eventuele schadeclaims.

Niet in acht nemen van de veiligheidsinstructies kan zowel tot gevaar voor personen alsook voor milieu en machine leiden.

2. TRANSPORT, OPSLAG

2.1 INSPECTIE BIJ ONTVANGST

- Controleer bij ontvangst van de goederen de staat van de verpakking van het pomp.
- Noteer in geval van beschadiging de exacte schade en breng onmiddellijk de dealer schriftelijk op de hoogte.

2.2 TRANSPORT

WAARSCHUWING

	<p>Het pomp laten vallen</p> <p>Kans op letsel wanneer het pompstation valt!</p> <p>⇒ Neem het aangegeven gewicht in acht.</p> <p>⇒ Hang het pomp nooit op aan de elektriciteitskabel.</p> <p>⇒ Gebruik geschikte transportmiddelen.</p>
------------------------------------------------------------------------------------	-------------------------------------------------------------------------------------------------------------------------------------------------------------------------------------------------------------------------------------------------

- Het pomp is geïnspecteerd om er zeker van te zijn dat er geen schade is ontstaan tijdens het transport.
- Niet op de pomp kloppen.

- Hang het pomp nooit op aan de elektriciteitskabel.

2.3 OPSLAG

Bewaren op een koele, droge plaats, uit de buurt van vorst en licht.

Behandel bij langdurige opslag (meer dan 3 maanden) alle niet-roestvrijstalen metaalblanke onderdelen met een conserveringsmiddel. Controleer deze behandeling met het conserveringsmiddel elke 3 maanden en herhaal de behandeling indien nodig.

Na langdurige opslag moeten de pompen worden gecontroleerd voordat ze (opnieuw) in gebruik worden genomen. Controleer of de motoras vrij draait:

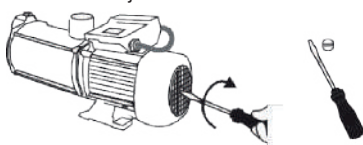

3. BESCHRIJVING

3.1 TOEPASSINGSMOGELIJKHEDEN

Sanijet 4-50 PC2 is een zelfaanzuigend pompsysteem ontworpen voor het verpompen van schoon (helder) of licht verontreinigd water, voor het verpompen van water in huishoudelijke installaties, voor het besproeien van de tuin, voor kleine irrigatie-installaties, voor het overhevelen van tanks, enz.

Sanijet-pompen zijn geschikt voor zowel huishoudelijk als commercieel gebruik.

De pompen van **Sanijet** zijn niet geschikt voor buiteninstallaties, installatie in vochtige ruimtes of in ruimtes met explosiegevaar.

Toepassingslimiet

De volgende vloeistoffen en stoffen zijn verboden:

- afvalwater dat stoffen bevat die de materialen van de pomp kunnen aantasten of beschadigen,
- fecaliën houdend afvalwater,
- vaste stoffen, vezelachtige materialen, teer, zand, cement, as, grof papier, wegwerpdoekjes, karton, puin, afval, slachtafval, vet, olie,
- brandbare en explosieve vloeistoffen.

3.2 WERKING

De **Sanijet 4-50 PC2** is uitgerust met :

- een horizontale, zelfaanzuigende elektrische centrifugaalpomp **Sanijet 4-50** met ingebouwde injector, voor aanzuighoogtes tot 8 m,
- en automatische schakelaar **Presscontrol 2**.

De schakelaar **Presscontrol 2** start en stopt de pomp automatisch, beschermt tegen drooglopen en dempt drukstoten.

PC2-schakelinrichting bestaat uit een manometer, een terugslagklep, een elektronische debietregelaar en een resetschakelaar die de elektronica kortsluit.

PC2 start de pomp in functie van de drukval wanneer een aangesloten aftappunt wordt geopend. Als alle aftappunten gesloten zijn en er geen debiet meer is, stopt de pomp automatisch. Als het afgetapte debiet groter is dan 0,5 l/min, draait de pomp continu.

Wanneer een afzuigpunt geopend is en het waterniveau aan de zuigzijde onvoldoende is, stopt de schakelaar de pomp (beveiliging tegen drooglopen): **PC2** doet vervolgens automatisch drie opstartpogingen. Als de derde opstartpoging mislukt, wordt de pomp permanent uitgeschakeld.

Sanijet 4-50 PC2 vereisen geen gasdruk en hebben geen waterreserve, wat betekent dat ze niet vaak ingeschakeld hoeven te worden bij kleine lekken in het systeem.

3.6 OVERZICHT



4. INSTALLATIE

GEVAAR



⇒ Maak de elektrische aansluitingen pas nadat de installatie voltooid is.

GEVAAR



⇒ Pomp beschadigd.
⇒ Electrocutiegevaar!
⇒ Controleer de pomp voor de installatie op uitwendige beschadigingen.

3.3 TECHNISCHE GEGEVENS

POMP	SANIJET 4-50
Opgenomen motorvermogen P1 (kW)	1
Spanning U (V)	230
Frequentie f (Hz)	50
Max. opgenomen vermogen I (A)	5,2
Max. debiet Qmax (m ³ /h)	3,6
Max. Opvoerhoogte Hmax (m)	50
T° Max. verpompte vloeistof Tmax (°C)	40
Afvoerdiameter Duis	1" IG
Zuigaansluiting	1" IG
Gewicht (kg)	11,8
Werkingswijze	S2 90 min
Beschermingsklasse	IP55
Maximale werkdruk (bar)	8

PRESSCONTROL	PC2
Triggerdruk (bar)	2,4
Verskil tussen stop en herstart (bar)	0,7
Maximale werkdruk (bar)	10
Min. debiet (L/min)	0,5
Max. debiet Qmax (m ³ /h)	8
T° Max. verpompte vloeistof Tmax (°C)	60
Spanning U (V)	230
Frequentie f (Hz)	50-60
Max. opgenomen vermogen I (A)	10
Lengte van de voedingskabel (m)	1,5
Aansluitkabel pomp	H07 RN-F
Lengte van de aansluitkabel pomp (m)	0,3
Beschermingsklasse	IP54
Afvoerdiameter Duis	1" IG
Zuigaansluiting	1" AG

3.4 POMPCURVE Zie p. 6

3.5 AFMETINGEN Zie p. 6

4.1 INSTALLATIEVEREISTEN

De pomp moet op een koele, vorstvrije plaats worden geïnstalleerd (temperatuur tussen 5 °C en 40 °C).

Installeer de pomp op een vlak en horizontaal oppervlak.

Installatievoorbeeld:

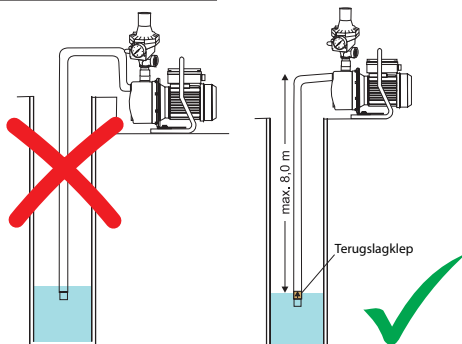

4.2 VOORBEREIDING

Wijziging van de oriëntatie van **PC2**

Presscontrol 2 kan georiënteerd worden met de uitgang naar links of rechts.

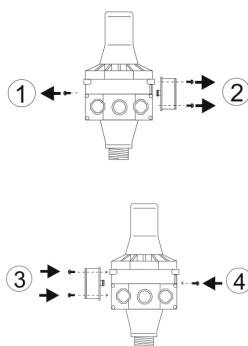

1. Draai de borgschroef los.
2. Draai de manometer los.
3. Schroef de manometer en borgschroef terug vast aan de tegenovergestelde kant.
4. Terug vastschroeven.

De schakelaar installeren

Installeer de schakelaar op de opvoeraansluiting van de pomp. Vastschroeven.

Steek de mannelijke stekker van de pomp in de vrouwelijke stekker van de schakelaar (korte kabel).

Installeer de pomp op een vlak en horizontaal oppervlak.

BELANGRIJK

Controleer of de schakelaar op de juiste manier is geïnstalleerd:

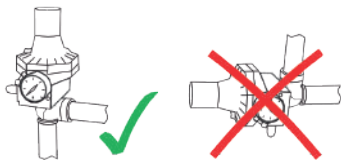

De **Presscontrol 2** moet verticaal gemonteerd worden,

4.3 HYDRAULISCHE AANSLUITING

Pijpaansluitingen moeten perfect luchtdicht zijn.

4.3.1 AANZUIGAANSLUITING

MELDING

Installatie van filters en meters op de toevoerleiding.

Risico op verstopping en vervuiling van de pomp.

⇒ Stromingsweerstand.

⇒ Installeer geen fijnfilters, watermeters, enz. op de aanzuigleiding van de pomp.

Het materiaal van de aanzuigleiding moet bestand zijn tegen onderdruk.

De aanzuigleiding moet minstens 25 cm onder het waterniveau eindigen om de vorming van

draaikolken en het binnendringen van lucht dat daarmee gepaard gaat, te voorkomen.

De binnendiameter van de aanzuigleiding moet minstens even groot zijn als de binnendiameter van de aanzuigopening.

Plaats de aanzuigleiding met een constante oplopende helling (min. 2%) naar de pomp toe.

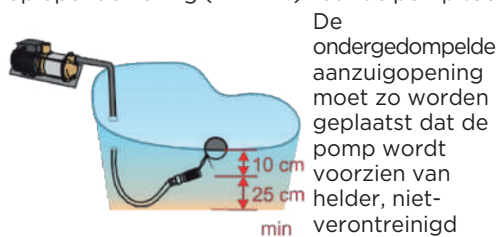

De ondergedompelde aanzuigopening moet zo worden geplaatst dat de pomp wordt voorzien van helder, niet-verontreinigd water. Het is

aangeraden om een filter te gebruiken met een maaswijdte tussen 1 en 3 mm.

Als een extra filter nodig is, installeer deze dan op de persleiding.

Bij het pompen in een drukloze tank (bijv. een stortbak) moet een terugslagklep in de aanzuigleiding worden geïnstalleerd.

Dicht de fitting van de aanzuigleiding op de pomp af met een afdichtmiddel voor schroefdraden. Het is mogelijk om teflontape te gebruiken.

Opmerking: Zodra de aanzuigleiding is geïnstalleerd, kan er vuil in de aanzuigleiding terechtkomen. Vergeet niet om de aanzuigleiding door te spoelen voordat u deze op de pomp aansluit.

4.3.2 AANSLUITING OP DE AFVOER

De diameter van de persleiding moet gelijk zijn aan de binnendiameter van de perspoort van de pomp (1"). Houd de mof vast bij het aandraaien. Dicht de fitting van de aanzuigleiding op de pomp af met een afdichtmiddel voor schroefdraden, bij voorkeur een PTFE-draad (bijv. Loctite 55).

Weradenaaneenafsluiter op de opvoerleiding te installeren om de onderhoudswerkzaamheden te vergemakkelijken.

Er kan een filter met een maaswijdte van minder dan 1 mm in de opvoerleiding worden geplaatst. Gebruik in dat geval een terugspoelfilter om het filter regelmatig te kunnen reinigen.

4.4 ELEKTRISCHE AANSLUITING

GEVAAR

⇒ De elektrische aansluitingen mogen niet aan vocht worden blootgesteld.

GEVAAR

Elektrische aansluiting uitgevoerd door een ongekwalificeerd individu.



Kans op overlijden door een elektrische schok!

⇒ De elektrische aansluiting moet worden uitgevoerd door een gekwalificeerde en bevoegde elektricien.

⇒ De elektrische installatie moet voldoen aan de normen van toepassing in desbetreffende land.

Het stroomcircuit van het apparaat moet worden geaard (klasse I) en beschermd door een hoge gevoeligheid differentieelschakelaar (30 mA). Sluit het apparaat op het spanningsnet aan volgens de geldende normen van het land. Indien de voedingskabel beschadigd is, dient deze om gevaar te voorkomen, te worden vervangen door de fabrikant, de klantenservice of mensen met soortgelijke bevoegdheden. Het apparaat moet zodanig worden geplaatst dat het stopcontact toegankelijk is.

Zie het bedradingschema op pagina 7.

5. INGEBRUIKNEMING

MELDING



⇒ Laat de pomp niet draaien met gesloten klep.

⇒ Vermijd drooglopen, pompen zonder vloeistof.

Controleer of de motoras vrij draait:

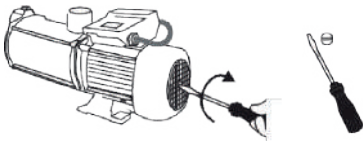

Controleer de zuigleiding op lekken om er zeker van te zijn dat de pomp zelfaanzuigend is.

Vul het pomphuis:

- Draai de vuldop los.
- Vul de pomp en de zuigleiding met water.

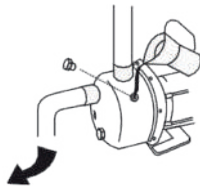

- Schroef de vuldop weer vast.
- Open alle afsluitkleppen op alle aanzuig- en opvoerleidingen.
- Open de tappunten.
- Sluit de stekker.
- Start de pomp.

Als de pomp 3 minuten goed heeft gewerkt, de pomp is klaar voor gebruik.

Opmerking: Afhankelijk van de lengte van de drukleiding kan de inbedrijfstelling tot 5 minuten duren.

Als de pomp niet werkt, vul hem dan bij.

Als de pomp nog steeds niet werkt, controleer dan of:

- de pakking van de aanzuigleiding niet lekt,
- het filter niet verstopt is,
- de aanzuigslang niet geknikt is,
- de maximale aanzuighoogte het gebruiksgebied niet overschrijdt.

Raadpleeg paragraaf 8 na deze controles, als de installatie nog steeds niet goed werkt.

6. GEBRUIK

GEVAAR



Zelfs een apparaat dat volledig automatisch werkt, zoals een pomp, mag niet gedurende lange perioden onbeheerd worden achtergelaten. Schakel de stroomtoevoer uit als u langere tijd niet bij het apparaat bent.

GEVAAR



Het is verboden om de pomp te gebruiken voor het leegpompen van bassins, zwembaden... wanneer er mensen in het water zijn.

De temperatuur van de verpompte vloeistof mag niet hoger zijn dan 40°C.

De installatie werkt automatisch.

7. REINIGING/ONDERHOUD

GEVAAR



⇒ Koppel de voeding los voor elke ingreep!

MELDING



Filtersysteem niet onderhouden

Risico op schade aan de pomp
⇒ Reinig de filtratievoorzieningen regelmatig.

7.1 AFWEZIGHEID EN OVERWINTERING

Laat de pomp leeglopen door de aftapplug los te draaien als er kans is op vorst:

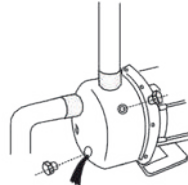

Als het systeem lange tijd niet wordt gebruikt, moet de pomp worden afgetapt, gereinigd en opgeslagen (zie 2.3).

7.2 INSPECTIE

Controleer regelmatig of de pomp goed werkt. Controleer en reinig regelmatig alle filtervoorzieningen die op de aanzuig- en/of opvoerleidingen zijn geïnstalleerd.

8. EVENTUELE REPARATIES

GEVAAR	
	⇒ Koppel de voeding los voor elke ingreep !

AFWIJKING	MOGELIJKE OORZAKEN	OPLOSSINGEN
De motor draait niet	Geen of te lage spanning	Stroomtoevoer controleren Sluit de stekker aan.
	De thermische schakelaar heeft de motor gestopt (geblokkeerde pompwaaier)	DNV contacteren
De pomp zuigt niet aan	Aanzuigzeef verstopt	Aanzuigzeef reinigen
	Aanzuigpoort niet ondergedompeld	Zorg ervoor dat de aanzuigpoort ondergedompeld is.
	De pompwaaier loopt droog	Vul de pomp en de aanzuigbuis met water. Reinigen/ openen.
	Lucht in de aanzuigleiding	Controleer de aanzuigleiding op lekkage.
	Aanzuighoogte te hoog	Controleer de aanzuighoogte, verander de locatie indien nodig.
De pomp start en stopt weer.	motorbeveiliging geactiveerd (oververhitting, afslaan, enz.)	DNV contacteren
Onvoldoende debiet	Aanzuighoogte te hoog	Controleer de aanzuighoogte, verander de locatie indien nodig.
	Aanzuigzeef verstopt	Aanzuigzeef reinigen
	Waterniveau daalt	Installeer de zuigklep verder omlaag.
	Vervuilde pomp	DNV contacteren
De thermische schakelaar stopt de pomp na kortstondig zoemen van de motor	Defecte condensator	DNV contacteren voor vervanging.

9. NORMEN

Dit apparaat voldoet aan de Europese Laagspanningsrichtlijn, en aan de Europese normen betreffende elektrische veiligheid en

elektromagnetische compatibiliteit.

10. VERWIJDERING





Het apparaat mag niet worden weggegooid als huishoudelijk afval en moet worden ingeleverd bij een recycling punt voor elektrische apparaten. De materialen en componenten van het apparaat zijn geschikt voor hergebruik. Het weggooid van elektrisch en elektronisch afval, het recyclen en herstel van enige vorm van gebruikte apparaten dragen bij aan het behoud van ons milieu.

11. GARANTIE

Het apparaat heeft twee jaar garantie vanaf de aankoopdatum, onder voorbehoud van een installatie, gebruik en onderhoud in overeenstemming met deze handleiding.

1. SEGURANÇA

1.1 Identificação dos avisos

	Significado
PERIGO	Este termo define um perigo com riscos elevados que podem conduzir à morte ou a ferimentos graves, caso não seja evitado.
ADVERTÊNCIA	Este termo define um perigo com riscos elevados que podem conduzir a ferimentos graves ou a ligeiros, caso não seja evitado.
AVISO	Este termo caracteriza os perigos para a máquina e o seu bom funcionamento.
	Aviso de um perigo geral. O perigo é indicado pelas indicações dadas na tabela.
	Aviso de perigos devidos à tensão eléctrica e informação sobre a protecção contra a tensão eléctrica.

1.2 Informações gerais

Este manual de serviço e montagem inclui importantes instruções que devem ser respeitadas durante a instalação, funcionamento e manutenção do aparelho. O respeito por estas instruções garante um funcionamento seguro e evita lesões e danos materiais.

Respeite as instruções de segurança de todos os parágrafos.

Antes da instalação e colocação em funcionamento do aparelho, o pessoal/técnicos qualificados relevantes devem ler e compreender a totalidade do manual.

1.3 Utilização conforme

O aparelho só deve ser utilizado nos domínios de aplicação descritos no presente documento.

- O aparelho só deve ser explorado num estado tecnicamente irrepreensível. Não operar a bomba parcialmente montada.

- A bomba só deve evacuar os fluidos descritos na presente documentação.

- A bomba nunca deve funcionar sem fluido para bombear.

- Nunca ultrapassar os limites de utilização definidos na documentação.

- O funcionamento seguro do aparelho só é assegurado se esta for utilizada de acordo com estas instruções.

1.4 Qualificação e formação do pessoal

O pessoal para a operação, manutenção, inspeção e montagem deve ter as qualificações adequadas para este trabalho. A área de responsabilidade, responsabilidade e monitorização do pessoal deve ser regulada com precisão pela operadora. Se o pessoal não possuir os conhecimentos necessários, este deve ser formado e instruído. Se necessário, isto pode ser feito pelo fabricante/fornecedor em nome da operadora da máquina.

Além disso, a operadora deve certificar-se de que o conteúdo do manual de instruções é totalmente compreendido pelo pessoal.

1.5 Trabalhar de forma segura

As instruções de segurança contidas neste manual de instruções, os regulamentos nacionais de prevenção de acidentes existentes e quaisquer instruções internas de

trabalho, operação e manutenção devem ser observadas.

Instruções fixadas diretamente na máquina como, por exemplo sentido da seta de rotação, marcação das ligações de líquido, devem ser observadas e mantidas num estado totalmente legível.

1.6 Instruções de segurança para a operadora/ utilizador

- Se as peças quentes ou frias da máquina representarem perigo, estas peças devem ser protegidas contra contacto por parte do cliente.
- A proteção contra o contacto com peças móveis (p. ex., acoplamento) não pode ser removida com a máquina em funcionamento.
- As fugas (p. ex., do vedante de eixo) de substâncias perigosas (p. ex., explosivas, tóxicas, quentes) devem ser removidas de modo a não representarem perigo para as pessoas ou para o meio ambiente. Os regulamentos legais devem ser respeitados.
- Os perigos da energia elétrica devem ser excluídos.

1.7 Instruções de segurança para as operações de manutenção, inspeção e montagem

- A máquina não pode ser transformada ou modificada. As peças sobressalentes e acessórios originais autorizados pelo fabricante servem para fins de segurança. A utilização de outras peças pode anular a responsabilidade pelas consequências daí resultantes.

- A operadora deve garantir que todos os trabalhos de manutenção, inspeção e instalação sejam realizados por pessoal técnico autorizado e qualificado, que tenha estudado cuidadosamente o manual de instruções e obtido informações suficientes.

- Os trabalhos na máquina só devem ser realizados com a máquina parada. O procedimento descrito no manual de instruções para parar a máquina deve ser rigorosamente respeitado.

- As bombas ou unidades de bomba que transportam meios nocivos à saúde devem ser descontaminadas. Imediatamente após a conclusão dos trabalhos, todos os dispositivos de segurança e de proteção devem ser montados de novo ou postos em funcionamento.

- A segurança operacional da máquina fornecida só é garantida se esta for utilizada de acordo com o manual de instruções. Os valores-limite especificados na folha de dados não podem, em caso algum, ser ultrapassados.

- Antes da (re)colocação em funcionamento, devem ser observados os pontos listados na secção 5.

- O aparelho bomba só deve ser operado com um relé de protecção do motor que deve ser reactivado manualmente após a ocorrência de uma avaria.

1.8 Consequências e riscos em caso de desrespeito do manual de serviço

O desrespeito pelo presente manual

de serviço e de montagem dá lugar à perda de direitos de garantia, danos e interesses.

A inobservância das instruções de segurança pode pôr em perigo as pessoas, o meio ambiente e a máquina, por exemplo, falha de funções importantes da máquina/sistema, perigo para o meio ambiente devido a fugas de substâncias perigosas....

2. TRANSPORTE, ARMAZENAMENTO

2.1 CONTROLO NA RECEÇÃO

- Durante a receção da mercadoria, verifique o estado de acondicionamento da bomba.
- Em caso de deterioração, determine o dano exato e informe o revendedor imediatamente por escrito.

2.2 TRANSPORTE

ADVERTÊNCIA



Queda da bomba.

Risco de lesões devido à queda da bomba!

⇒ Nunca pendure a bomba pelos cabos elétricos.

⇒ Utilize os meios de transporte adequados.

- Verificar se a bomba apresenta danos de transporte.
- Não bater na bomba.
- A bomba não pode em caso algum ser levantada pelo cabo de alimentação.

2.3 ARMAZENAMENTO

Armazenar em local fresco, escuro, seco e isento de gelo.

Em caso de armazenamento prolongado (mais de 3 meses), tratar todas as peças metálicas nuas que não são em aço inoxidável com um produto de conservação. Verificar este tratamento de conservação de 3 em 3 meses, e renová-lo, se necessário.

Após um armazenamento prolongado, as bombas devem ser verificadas antes de serem (re)colocadas em funcionamento. Verificar se o veio do motor roda livremente:

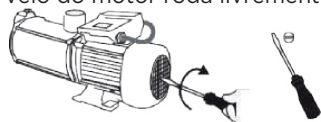

3. DESCRIÇÃO

3.1 APLICAÇÃO

A **Sanijet 4-50 PC2** é um sistema de bomba concebida para bombear água limpa (límpida) ou ligeiramente contaminada, para bombear água em instalações domésticas, rega de jardins, pequenas instalações de irrigação, trasfega de cubas, etc.

As bombas **Sanijet** são adequadas tanto para uso doméstico como comercial.

As bombas **Sanijet** não são adequadas para instalação no exterior, em locais húmidos e em zonas com risco de explosão.

Limites de aplicação:

São proibidos os seguintes fluidos e substâncias:

- águas residuais que contenham substâncias que atacam ou danificam os materiais da bomba,
- águas residuais fecais,
- sólidos, materiais fibrosos, alcatrão, areia, cimento, óleos,
- líquidos inflamáveis ou explosivos.

3.2 PRINCÍPIO DE FUNCIONAMENTO

A **Sanijet 4-50 PC2** está equipado com

- uma bomba elétrica centrífuga auto-ferrante horizontal **Sanijet 4-50**, com injetor integrado, para alturas de aspiração até 8 m, no máximo,
- um interruptor automático **Presscontrol 2**. O interruptor **Presscontrol 2** arranca e para automaticamente a bomba, protege-a contra o funcionamento a seco e atenua os golpes de ariete.

Presscontrol 2 é composto por um manómetro, uma válvula antirretorno, um comando eletrónico de controlo do caudal e um interruptor de reinicialização que curto-circuita a eletrónica.

Presscontrol 2 liga a bomba consoante a pressão no momento em que um ponto de água ligado é aberto. Quando todos os pontos de tomada de água estiverem fechados e já não houver caudal, a bomba para automaticamente. Se o caudal for superior a 0,5 l/min, a bomba funciona continuamente.

Quando se abre um ponto de tomada de água e o nível de água é insuficiente no lado de sucção, o interruptor automático para a bomba (proteção contra o funcionamento a seco) : **PC2** efectua então automaticamente três tentativas de reinício. Se a terceira tentativa de arranque falhar, a bomba fica permanentemente parada.

Sanijet 4-50 PC2 não precisam de pressão de

gás e não têm reserva de água, o que evita os arranques frequentes em caso de pequenas fugas na instalação.

3.3 DADOS TÉCNICOS

BOMBA	SANIJET 4-50
Potência absorvida máxima PI (kW)	1
Tensão U (V)	230
Frequência f (Hz)	50
Intensidade absorvida máxima I (A)	5,2
Caudal máximo Qmax (m ³ /h)	3,6
Altura de evacuação máx. Hmax (m)	50
Temperatura máxima do líquido Tmax (°C)	40
Ligação de descarga	1" IG
Ligação de aspiração	1" IG
Peso (kg)	11,8
Modo de funcionamento	S2 90 min
Índice de proteção	IP55
Pressão máxima de serviço (bar)	8

PRESSCONTROL	PC2
Pressão de disparo (bar)	2,4
Diferença entre paragem e rearmar (bar)	0,7
Pressão máxima de serviço (bar)	10
Caudal min. (L/min)	0,5
Caudal máximo (m ³ /h)	8
Temperatura máxima do líquido Tmax (°C)	60
Tensão U (V)	230
Frequência f (Hz)	50-60
Intensidade absorvida máxima I (A)	10
Comprimento do cabo de alimentação (m)	1,5
Cabo de ligação da bomba	H07 RN-F
Comprimento do cabo de ligação da bomba	0,3
Índice de proteção	IP54
Ligação de descarga	1" IG
Ligação de aspiração	1" AG

3.4 CURVA Ver pág. 6

3.5 DIMENSÕES Ver pág. 6

3.6 VISÃO GERAL



4. INSTALAÇÃO

PERIGO



⇒ Não efetuar as ligações eléctricas até a instalação estar concluída.

PERIGO



Bomba danificada.

Risco de morte por choque eléctrico.

⇒ Antes da instalação, verificar se a bomba apresenta danos externos.

4.1 REQUISITOS DE INSTALAÇÃO

A bomba deve ser instalada num local fresco e sem gelo (temperatura > 5 °C).

Instalar a bomba sobre uma superfície plana e horizontal.

Exemplo de instalação:

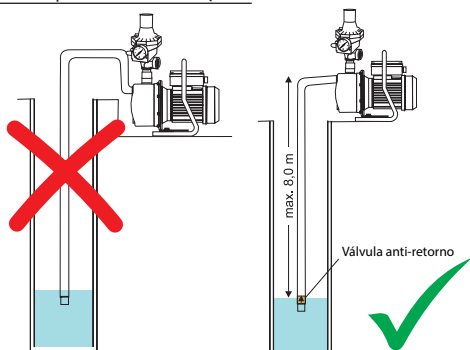

4.2 PREPARAÇÃO

Modificação da orientação de **Presscontrol 2**

O **Presscontrol 2** pode ser orientado com a saída para a esquerda ou para a direita.

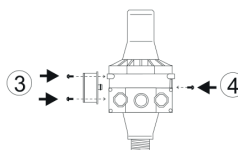
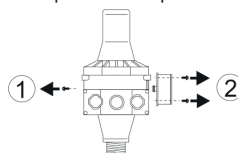

1. Desapertar o parafuso de bloqueio.
2. Desapertar o manómetro.
3. Colocar o manómetro e o parafuso de bloqueio no lado oposto àquele em que estavam.
4. Voltar a aparafusar.

Colocação do interruptor

1. Colocação do interruptor na ligação de descarga da bomba. Aparafusar.
2. Introduzir a ficha eléctrica macho da bomba

na ficha elétrica fêmea do interruptor (cabo curto).

3. Instalar a bomba sobre uma superfície plana e horizontal.

IMPORTANTE

Respeitar obrigatoriamente o sentido de montagem do interruptor:

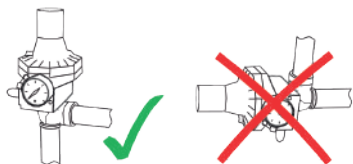

O **Presscontrol 2** deve ser montado na vertical.

4.3 LIGAÇÃO HIDRÁULICA

As ligações dos tubos devem ser perfeitamente estanques.

4.3.1 LIGAÇÃO DE ASPIRAÇÃO

AVISO

Instalação de filtros e contadores na conduta de chegada.

Risco de obstrução e de sujidade da bomba.

Resistência ao escoamento.

⇒ Não instalar filtros finos, contadores de água, etc. na conduta de aspiração da bomba!



O material da conduta de aspiração deve ser resistente à depressão.

A conduta de aspiração deve terminar, pelo menos, 25 cm abaixo do nível da água para evitar a formação de remoinhos e a consequente entrada de ar.

O diâmetro interior da conduta de aspiração deve ser, pelo menos, tão grande como o diâmetro interior do orifício de aspiração.

Colocar a conduta de aspiração com uma inclinação ascendente constante (mín. 2%) em direção à bomba.

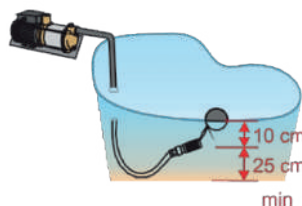

O orifício de aspiração deve ser posicionado de modo a abastecer a bomba com água limpa e não contaminada.

É aconselhável equipá-la com um filtro com uma malha entre 1 e 3 mm.

Se for necessário um filtro adicional, instalá-lo

no tubo de descarga.

Ao bombear dentro de um depósito não pressurizado (por exemplo, um reservatório), instalar obrigatoriamente uma válvula antirretorno na conduta de aspiração.

Vedar a ligação da conduta de aspiração na bomba com um vedante de roscas. É possível utilizar fita de teflon.

Nota: quando a conduta de aspiração é instalada, pode entrar sujidade na conduta de aspiração. Não esquecer de enxaguar a conduta de aspiração antes de a ligar à bomba.

4.3.2 LIGAÇÃO À DESCARGA

O diâmetro do tubo de descarga deve ser igual ao diâmetro interior do orifício de descarga da bomba (1"). Segurar a manga durante o aperto. Vedar a ligação da conduta de descarga à bomba com um vedante, de preferência, um fio de PTFE (por exemplo, Loctite 55).

Recomendamos a instalação de uma válvula de fecho na conduta de descarga para facilitar os trabalhos de manutenção.

É possível instalar um filtro com uma malha inferior a 1 mm na conduta de descarga. Neste caso, utilizar um filtro de enxaguamento inverso para facilitar a limpeza regular do filtro.

4.4 LIGAÇÃO ELÉCTRICA

PERIGO

Trabalhos de ligação elétrica realizados por pessoal não qualificado.

Risco de morte por choque eléctrico.

⇒ A ligação elétrica deve ser realizada por um electricista qualificado e autorizado.

⇒ A instalação elétrica deve cumprir com as normas vigentes no país.



PERIGO



⇒ As ligações eléctricas não devem ser expostas à humidade.

O circuito de alimentação do aparelho deve ser ligado à terra (classe I) e protegido por um disjuntor diferencial de alta sensibilidade (30 mA). Ligar o aparelho à rede eléctrica de acordo com as normas do país. A ligação deve servir exclusivamente para a alimentação do aparelho. Se o cabo de alimentação está danificado, deverá ser substituído pelo fabricante, por seu serviço pós-venda ou pessoas qualificadas, de forma a evitar qualquer risco. O aparelho deve ser colocado

de modo a que a ficha da tomada de corrente fique acessível.

Ver diagrama de cablagem na página 7.

5. COLOCAÇÃO EM SERVIÇO

AVISO



- ⇒ Evite o funcionamento da bomba com a válvula fechada.
- ⇒ Evite imperativamente o funcionamento a seco sem líquido bombeado.

Verificar se o veio do motor roda livremente:

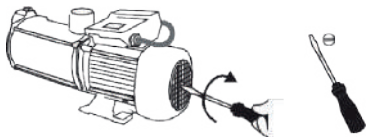

Verificar a estanquidade do tubo de aspiração para garantir a autoaspiração da bomba.

Encher o corpo da bomba:

- Desapertar o tampão de enchimento.

- Encher a bomba e o tubo de aspiração com água.

- Voltar a enroscar o tampão de enchimento.

- Abrir todas as válvulas de fecho em todas as condutas de aspiração e descarga.

- Abrir os pontos de tomada de água.

- Ligar a ficha.

- Ligar a bomba.

Se a bomba tiver funcionado corretamente durante 3 minutos, a bomba está pronta a ser utilizada.

Nota: dependendo do comprimento da conduta de aspiração, a bomba pode demorar até 5 minutos a arrancar.

Se a bomba não funcionar, voltar a enchê-la.

Se a bomba continuar a não funcionar, verificar:

- que o vedante ao nível da aspiração não tem fugas;

- que o filtro não está obstruído;

- que o tubo de aspiração não está dobrado;

- que a altura máxima de aspiração não é superior ao âmbito de utilização.

Após estas verificações, se a instalação não funcionar corretamente, consultar o parágrafo 8.

6. UTILIZAÇÃO

PERIGO



Mesmo um aparelho que funcione automaticamente, como uma bomba, não deve ser deixado sem vigilância durante longos períodos. Em caso de afastamento do aparelho durante um período prolongado, desligar a alimentação elétrica do aparelho.

PERIGO



É proibido usar a bomba para drenar bacias, piscinas... quando houver pessoas na água.

A temperatura do líquido bombeado não deve exceder 40°C.

A instalação funciona automaticamente.

7. MANUTENÇÃO

PERIGO



⇒ Desligar a alimentação eléctrica antes de qualquer intervenção!

AVISO



Sistema de filtração não mantido.

Risco de danos na bomba.
⇒ Limpar regularmente os dispositivos de filtragem.

7.1 AUSÊNCIA E INVERNADA

Se houver risco de congelamento, drenar a bomba desapertando o tampão de drenagem:

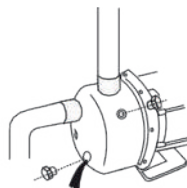

Se a instalação não for utilizada durante um longo período de tempo, drenar a bomba, limpá-la e guardá-la (ver 2.3).

7.2 INSPEÇÃO

Efetuar uma inspeção visual da instalação todos os meses.

Verificar regularmente o funcionamento da bomba.

Verificar e limpar regularmente os dispositivos de filtragem eventualmente instalados nas condutas de aspiração e/ou de descarga.

8. INTERVENÇÕES EVENTUAIS

PERIGO	
	⇒ Desligar a alimentação eléctrica antes de qualquer intervenção!

ANOMALIAS	CAUSAS POSSÍVEIS	SOLUÇÕES
O motor não está a funcionar	Falta de tensão ou tensão demasiado baixa	Verificar a fonte de alimentação Ligar a ficha.
	O termocontrolador parou o motor (roda bloqueada)	Contactar o Serviço Pós-Venda
A bomba não aspira	Filtro de aspiração obstruído	Limpar o filtro
	Válvula de aspiração elevada	Colocar o filtro de aspiração debaixo de água
	Roda da bomba sem água	Encher a bomba de água, encher o tubo de aspiração. Limpar/abrir.
	Ar na linha de sucção	Verificar se há fugas na tubagem de aspiração
	Elevação máxima de sucção excedida	Verificar a altura de aspiração, mudar a localização da bomba, se necessário
A bomba gira e para.	O termocontrolador parou o motor (sobreaquecimento roda bloqueada...)	Contactar o Serviço Pós-Venda
Caudal insuficiente	Elevação máxima de sucção excedida	Verificar a altura de aspiração, mudar a localização da bomba, se necessário
	Filtro de aspiração obstruído	Limpar o filtro
	O nível da água desce	Instalar a válvula de aspiração mais a jusante
	Sujidade da bomba	Contactar o Serviço Pós-Venda
O interruptor térmico para a bomba após um breve zumbido do motor	Condensador defeituoso	Contactar o Serviço Pós-Venda para substituição.

9. NORME

Este aparelho está em conformidade com a directiva europeia de baixa tensão, e responde às normas europeias sobre a segurança eléctrica e a compatibilidade electromagnética.

10. ELIMINAÇÃO



O aparelho não deve ser eliminado juntamente com lixo doméstico e deve ser reencaminhado para um ponto de reciclagem destinado a aparelhos eléctricos. Os materiais e componentes do aparelho são reutilizáveis. A eliminação de resíduos eléctricos e eletrónicos, a reciclagem e

qualquer forma de valorização dos aparelhos gastos contribuem para a preservação do nosso ambiente.

11. GARANTIA

O aparelho tem a garantia de dois anos a partir da sua data de compra sujeita a uma instalação, uso e manutenção em conformidade com as instruções.

SERVICE HELPLINES

France

Tél : +33 1 44 82 25 55
Fax : 03 44 94 46 19
sav@sfa.fr

Australia

Phone: +1300 554 779
technical@saniflo.com.au

Benelux

Tel: +31 475 487100
service@sfabeneluxbv.nl

Brazil

Tel: (11) 3052-2292

Česká Republika

Tel: +420 266 712 855
sfa@sanibroy.cz

Deutschland

Tel: +49 6074 309280
Fax: +49 6074 3092890
info@sfa-deutschland.de

España

Tfno: +34 935 44 60 76 (ext 2)
pedidossat@sfa.es

Ireland

Tel: 1850 23 24 25 (Low Call)
Fax: +353 46 97 33093

Italia

Tel: +39 02 3055 9420
assistenza@sfa.it

New Zealand

Phone: 0800107264
technical@saniflo.co.nz

Norge

Tlf: +46 (0)8 40 415 30
service@sfasverige.se

Magyarország

telefon: +40 722 560 010
service@saniflo.ro

Österreich

Tel: +43 1 7106070
Fax: +43 1 7106070
info@sfa-oesterreich.at

Россия

Тел: (495) 258 29 51
Факс: (495) 258 29 51

Polska

Tel: (+4822) 732 00 33
serwis@sfapoland.pl

Portugal

Tel: +351 219 112 785
+351 938 598 884
sfa@sfa.pt

România

telefon: +40 724 364 543
service@saniflo.ro

South Africa

Tel: +27 (0) 21 286 0028

Suisse Schweiz Svizzera

Tel: +41 32 631 04 74
Fax: +41 32 631 04 75
info@sfa-switzerland.ch

Sverige

Tlf: +46 (0)8 40 415 30
service@sfasverige.se

Türkiye

Tel: +90 212 275 30 88
servis@sfapompa.com.tr

United Kingdom

Tel: 08457 650011
(Call from a land line)
technical@saniflo.co.uk

Việt Nam

Tel: +84 (0)977889364

中国

电话: +86(0)21 6218 8969
传真: +86(0)21 6218 8970

भारत

Tel: +91 (0)22 6993 1900
service@sfapumps.in

한국

technical@sfa-korea.co.kr

Service information : www.sfa.biz



Points de collecte sur www.quefairedemesdechets.fr
Privilégiez la réparation ou le don de votre appareil !